

ANTEA - VERSA

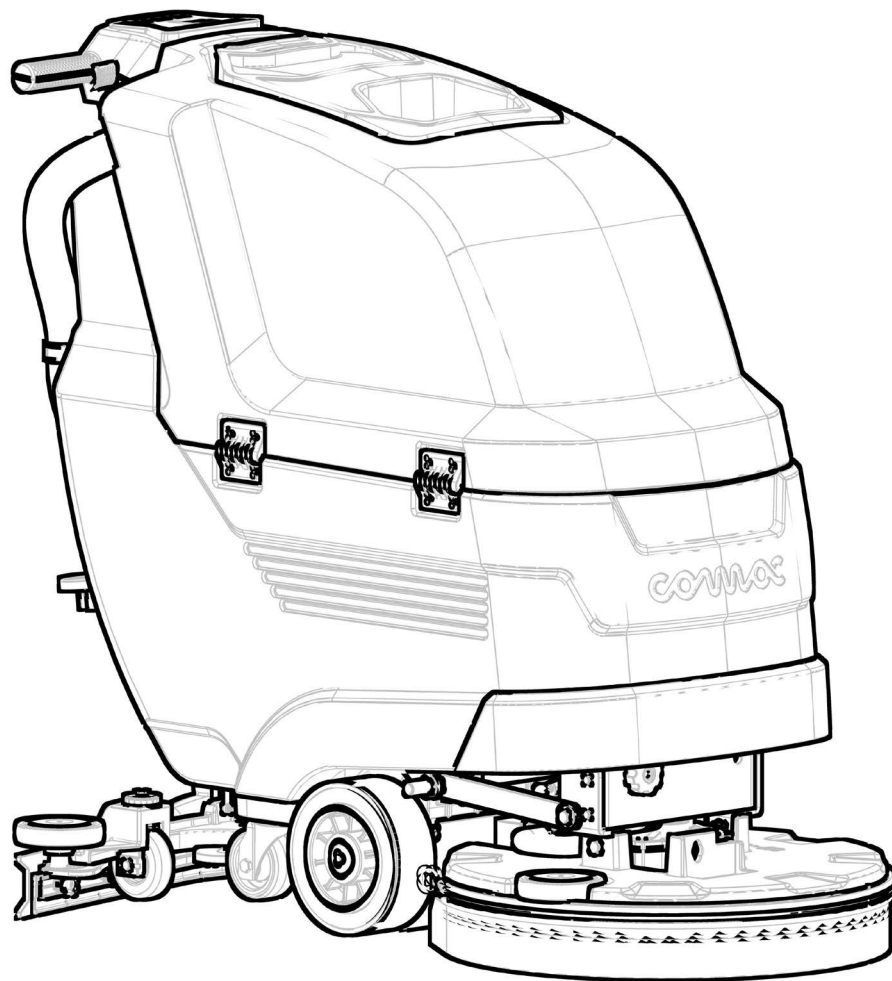

SCRUBBING MACHINES

MANUALE USO E MANUTENZIONE



ORIGINAL INSTRUCTIONS Doc. 10056728-AD
DATE 2018-06

INDICE

INDICE	3
SIMBOLOGIA UTILIZZATA NEL MANUALE	4
SCOPO E CONTENUTO DEL MANUALE	4
DESTINATARI	4
CONSERVAZIONE DEL MANUALE USO E MANUTENZIONE	4
PRESA IN CONSEGNA DELL'APPARECCHIO	4
PREMESSA	4
DATI PER L'IDENTIFICAZIONE	4
DESCRIZIONE TECNICA	4
USO INTESO – USO PREVISTO	4
SICUREZZA	4
TARGA MATRICOLA	4
DOTAZIONI SPECIALI	4
DATI TECNICI	5
DATI TECNICI (VERSA)	6
NORME GENERALI DI SICUREZZA	7
RICARICA DELLE BATTERIE	7
UTILIZZO DELL'APPARECCHIO	8
MESSA A RIPOSO DELLA MACCHINA	10
MANUTENZIONE	10
TRASPORTO	12
SIMBOLOGIA UTILIZZATA NELL'APPARECCHIO	13
SIMBOLOGIA PRESENTE SULLA TARGA MATRICOLA	13
SIMBOLOGIA STAMPATA SULL'APPARECCHIO	13
ETICHETTE PRESENTI NELL'APPARECCHIO	13
SIMBOLOGIA UTILIZZATA CRUSCOTTO COMANDI (versioni B)	13
SIMBOLOGIA UTILIZZATA CRUSCOTTO COMANDI (versioni BT - BTS - BTO)	13
SCHERMATE DISPLAY (versioni BT - BTS - BTO)	14
PREPARAZIONE DELL'APPARECCHIO	15
MOVIMENTAZIONE DELL'APPARECCHIO IMBALLATO	15
COME SBALLARE L'APPARECCHIO (versioni senza PM)	15
COME SBALLARE L'APPARECCHIO (versioni con PM)	15
COME TRASPORTARE L'APPARECCHIO	16
LOCALIZZAZIONE DEI COMPONENTI	16
MESSA IN SICUREZZA DELL'APPARECCHIO	17
TIPO DI BATTERIA DA UTILIZZARE	17
MANUTENZIONE E SMALTIMENTO BATTERIA	17
INSERIMENTO DELLE BATTERIE NELL'APPARECCHIO	17
COLLEGAMENTO BATTERIE ALL'IMPIANTO DELL'APPARECCHIO	18
RICARICA DELLE BATTERIE	18
RICARICA DELLE BATTERIE (versioni con sistema CB)	18
CONTAORE (versioni B)	19
CONTAORE (versioni BT)	19
SEGNALATORE LIVELLO DI CARICA DELLA BATTERIA (versioni B)	19
SEGNALATORE LIVELLO DI CARICA DELLA BATTERIA (versioni BT)	19
MONTAGGIO DELLA SPAZZOLA (versioni mono-spazzola B - BT)	19
MONTAGGIO PARASPRUZZI BASAMENTO (versioni mono-spazzola B - BT)	19
MONTAGGIO DELLA SPAZZOLA (versioni bi-spazzola BT)	20
MONTAGGIO PARASPRUZZI BASAMENTO (versioni bi-spazzola BT)	20
MONTAGGIO DELLA SPAZZOLA (versioni bi-spazzola 50BTS)	20
MONTAGGIO DELLA SPAZZOLA (versioni bi-spazzola 65BTS)	20
MONTAGGIO TAMPONE ABRASIVO (versioni BTO)	20
MONTAGGIO CORPO TERGIPAVIMENTO	21
RIEMPIMENTO DI ACQUA IL SERBATOIO SOLUZIONE	21
SOLUZIONE DETERGENTE (versioni senza sistema CDS)	21
RIEMPIMENTO TANICA DETERGENTE (versioni con sistema CDS)	21
PREPARAZIONE AL LAVORO	22
LAVORO	23
INIZIARE IL LAVORO (versioni B)	23
LAVORO DI LAVAGGIO CON ASCIUGATURA (versioni B)	23
LAVORO DI LAVAGGIO SENZA ASCIUGATURA (versioni B)	23
LAVORO DI ASCIUGATURA (versioni B)	23
INIZIARE IL LAVORO (versioni BT - BTS - BTO)	24
LAVORO DI LAVAGGIO CON ASCIUGATURA (versioni BT - BTS - BTO)	24
LAVORO DI LAVAGGIO SENZA ASCIUGATURA (versioni BT - BTS - BTO)	24
LAVORO DI ASCIUGATURA SENZA LAVAGGIO (versioni BT - BTS - BTO)	25
REGOLAZIONE SOLUZIONE DETERGENTE (versioni senza sistema CDS)	25
REGOLAZIONE SOLUZIONE DETERGENTE (versioni con sistema CDS)	25
REGOLAZIONE VELOCITÀ DI AVANZAMENTO (versioni B)	26
REGOLAZIONE VELOCITÀ DI AVANZAMENTO (versioni BT - BTS - BTO)	26
RETROMARCIA (versioni BT - BTS - BTO)	26
INTERRUTTORE DI EMERGENZA (versioni BT - BTS - BTO)	26
FUNZIONE ECO-MODE (versioni BT - BTS - BTO)	26
SCHERMATA ALLARME (versioni BT - BTS - BTO)	26
DISPOSITIVO TROPPO PIENO (versioni B)	27
KIT LANCIA ASPIRAZIONE (versioni con sistema SST)	27
DISPOSITIVO TROPPO PIENO	27
AL TERMINE DEL LAVORO	27
MANUTENZIONE	28
INTERVENTI DI MANUTENZIONE CONSIGLIATA	28
SVUOTAMENTO SERBATOIO RECUPERO	28
SVUOTAMENTO CASSETTO DI RACCOLTA (versioni bi-spazzola 50BTS)	28
SVUOTAMENTO CASSETTO DI RACCOLTA (versioni bi-spazzola 65 BTS)	29
PULIZIA CORPO TERGIPAVIMENTO	29
PULIZIA FILTRO-GALLEGGIANTE SERBATOIO DI RECUPERO	30
PULIZIA SPAZZOLA (versione mono-spazzola B)	31
PULIZIA SPAZZOLA (versione mono-spazzola BT)	31
PULIZIA SPAZZOLA (versione mono-spazzola BT con sistema PM)	31
PULIZIA SPAZZOLA (versioni bi-spazzola BT)	31
PULIZIA SPAZZOLA (versioni bi-spazzola BT con sistema PM)	31
PULIZIA SPAZZOLA (versioni bi-spazzola 50BTS)	32
PULIZIA SPAZZOLA (versioni bi-spazzola 65BTS)	32
PULIZIA CASSETTO DI RACCOLTA (versioni bi-spazzola 50BTS)	33
PULIZIA CASSETTO DI RACCOLTA (versioni bi-spazzola 65BTS)	33
PULIZIA TUBO ASPIRAZIONE	33
SVUOTAMENTO SERBATOIO SOLUZIONE	34
PULIZIA FILTRO IMPIANTO IDRICO	34
PULIZIA IMPIANTO IDRICO (versioni B)	34
PULIZIA IMPIANTO IDRICO (versioni BT - BTS - BTO)	35
PULIZIA IMPIANTO IDRICO (versioni BT - BTS - BTO con sistema PM)	35
PULIZIA IMPIANTO IDRICO (versioni BT - BTS - BTO con sistema CDS)	36
PULIZIA IMPIANTO IDRICO (versioni BT - BTS - BTO con sistema PM e CDS)	37
PULIZIA SERBATOIO DI RECUPERO	38
PULIZIA SERBATOIO SOLUZIONE	39
PULIZIA TANICA DETERGENTE (versioni con sistema CDS)	39
REGOLAZIONE	39
REGOLAZIONE CORPO TERGIPAVIMENTO	39
MANUTENZIONE STRAORDINARIA	40
SOSTITUZIONE GOMME CORPO TERGIPAVIMENTO	40
SMALTIMENTO	40
DICHIARAZIONE DI CONFORMITÀ CE	40
RISOLUZIONE GUASTI	41
SCelta ED USO DELLE SPAZZOLE	42

Le descrizioni contenute nella presente pubblicazione non s'intendono impegnative. L'azienda pertanto, si riserva il diritto di apportare in qualunque momento, le eventuali modifiche a organi, dettagli, forniture di accessori, che essa ritiene convenienti per un miglioramento o per qualsiasi esigenza di carattere costruttivo o commerciale. La riproduzione anche parziale dei testi e dei disegni, contenuti nella presente pubblicazione, è vietata ai sensi di legge.

L'azienda si riserva il diritto di apportare modifiche di carattere tecnico e/o di dotazione. Le immagini sono da intendersi di puro riferimento e non vincolanti in termini di design e dotazione.

SIMBOLOGIA UTILIZZATA NEL MANUALE

	Simbolo del libro aperto con la i: Indica che bisogna consultare le istruzioni per l'uso.
	Simbolo del libro aperto: Indica all'operatore di leggere il manuale d'uso prima di utilizzare l'apparecchio.
	Simbolo di luogo al coperto: Le procedure precedute dal seguente simbolo devono essere effettuate rigorosamente in un luogo al coperto ed all'asciutto.
	Simbolo di informazione: Indica all'operatore un'informazione aggiuntiva per migliorare l'utilizzo dell'apparecchio.
	Simbolo di avvertimento: Leggere attentamente le sezioni precedute da questo simbolo attenendosi scrupolosamente a quanto indicato, per la sicurezza dell'operatore e dell'apparecchio.
	Simbolo pericolo sostanze corrosive: Indica all'operatore di indossare sempre dei guanti protettivi per evitare lesioni gravi alle mani causate da sostanze corrosive.
	Simbolo pericolo fuoriuscita acido delle batterie: Indica all'operatore il pericolo di fuoriuscita di acido o delle esalazioni dell'acido delle batterie durante la loro ricarica.
	Simbolo di pericolo carrelli in movimento: Indica di movimentare il prodotto imballato con idonei carrelli di movimentazione conformi alle disposizioni di legge.
	Simbolo obbligo ventilare il locale: Indica all'operatore di ventilare il locale durante le fasi di ricarica delle batterie.
	Simbolo obbligo utilizzo guanti di protezione: Indica all'operatore di indossare sempre dei guanti protettivi per evitare lesioni gravi alle mani causate da oggetti taglienti.
	Simbolo divieto di calpestare: Indica all'operatore il divieto di calpestare componenti della macchina per evitare lesioni gravi all'operatore stesso.
	Simbolo di riciclaggio: Indica all'operatore di eseguire le operazioni secondo le normative ambientali vigenti nel luogo in cui si sta utilizzando l'apparecchio.
	Simbolo di smaltimento: Leggere attentamente le sezioni precedute da questo simbolo per lo smaltimento dell'apparecchio.

SCOPO E CONTENUTO DEL MANUALE

Questo manuale ha lo scopo di fornire al cliente tutte le informazioni necessarie per utilizzare l'apparecchio nel modo più adeguato, autonomo e sicuro possibile. Esso comprende informazioni inerenti l'aspetto tecnico, la sicurezza, il funzionamento, il fermo dell'apparecchio, la manutenzione, i ricambi e la rottamazione. Prima di effettuare qualsiasi operazione sull'apparecchio, gli operatori ed i tecnici qualificati, devono leggere attentamente le istruzioni contenute nel presente manuale. In caso di dubbi sulla corretta interpretazione delle istruzioni, interpellare il più vicino centro assistenza, per ottenere i necessari chiarimenti.

DESTINATARI

Il manuale in oggetto è rivolto sia all'operatore sia ai tecnici qualificati alla manutenzione dell'apparecchio. Gli operatori non devono effettuare operazioni riservate ai tecnici qualificati. La ditta produttrice non risponde di danni derivanti dalla mancata osservanza di questo divieto.

CONSERVAZIONE DEL MANUALE USO E MANUTENZIONE

Il manuale Uso e Manutenzione deve essere conservato nelle immediate vicinanze dell'apparecchio, dentro l'apposita busta, al riparo da liquidi e quant'altro ne possa compromettere lo stato di leggibilità.

PRESA IN CONSEGNA DELL'APPARECCHIO

Al momento della presa in consegna è indispensabile controllare immediatamente di aver ricevuto tutto il materiale indicato sui documenti di accompagnamento, ed inoltre che l'apparecchio non abbia subito danni durante il trasporto. In caso affermativo, far constatare allo spedizioniere l'entità del danno subito, avvertendo nel contempo il nostro ufficio gestione clienti. Soltanto agendo in questo modo e tempestivamente sarà possibile avere il materiale mancante e il risarcimento dei danni.

PREMESSA

Qualsiasi apparecchio può funzionare bene e lavorare con profitto soltanto se usato correttamente e mantenuto in piena efficienza effettuando la manutenzione descritta nella documentazione allegata. Preghiamo perciò di leggere con attenzione questo manuale di istruzioni e di rileggerlo ogni qualvolta, nell'usare l'apparecchio, sorgessero delle difficoltà. In caso di necessità, ricordiamo che il nostro servizio di assistenza, organizzato in collaborazione con i nostri concessionari, è sempre a disposizione per eventuali consigli o interventi diretti.

DATI PER L'IDENTIFICAZIONE

Per l'assistenza tecnica o per la richiesta di parti di ricambio, citare sempre il modello, la versione e il numero di matricola posto sull'apposita targhetta matricolare.

DESCRIZIONE TECNICA

L'**ANTEA** e la **VERSA** sono apparecchi lavasciuga pavimenti che, utilizzando l'azione meccanica di una o più spazzole e l'azione chimica di una soluzione acqua-detergente, sono in grado di pulire una vasta gamma di pavimentazioni e tipologie di sporco, raccogliendo, durante il suo moto di avanzamento, lo sporco rimosso e la soluzione detergente non assorbita dal pavimento.
L'apparecchio deve essere usato solo per tale scopo.

USO INTESO - USO PREVISTO

Queste lavasciugapavimenti sono concepite e costruite per la pulizia (lavaggio ed asciugatura) di pavimenti lisci e compatti, in ambiente commerciale, civile ed industriale, in condizioni di verificata sicurezza, da parte di un operatore qualificato. La lavasciugapavimenti non è idonea al lavaggio di tappeti o moquette. L'apparecchio è adatto ad essere utilizzato esclusivamente in ambienti chiusi o comunque coperti.

NOTABENE: L'apparecchio non è adatto a un uso sotto la pioggia o sotto getti d'acqua.

E' VIETATO utilizzare l'apparecchio in ambienti con atmosfera esplosiva per raccogliere polveri pericolose o liquidi infiammabili. Inoltre non è adatta come mezzo di trasporto di cose o persone.

SICUREZZA

Per evitare infortuni, la collaborazione dell'operatore è essenziale. Nessun programma di prevenzione infortuni può essere efficace senza la collaborazione totale della persona direttamente responsabile del funzionamento dell'apparecchio. La maggior parte degli incidenti che avvengono in un'azienda, sul lavoro o nei trasferimenti, sono causati dall'inosservanza delle più elementari regole di prudenza. Un operatore attento e prudente è la miglior garanzia contro gli infortuni e si rivela indispensabile per completare qualsiasi programma di prevenzione.

TARGA MATRICOLA

La targa matricola è posta all'interno dell'apparecchio nella parte inferiore del serbatoio di recupero, in essa sono riportate le seguenti caratteristiche:

1. Il valore espresso in Kg del peso delle batterie di alimentazione dell'apparecchio.
2. Il valore in Kg del peso lordo dell'apparecchio.
3. Il grado di protezione IP dell'apparecchio.
4. Il codice identificativo dell'apparecchio.
5. Il numero di serie dell'apparecchio.
6. Il nome identificativo dell'apparecchio.
7. Il valore espresso in W della potenza nominale assorbita dell'apparecchio.
8. Il valore espresso in % della massima pendenza affrontabile in fase di lavoro.
9. L'anno di produzione dell'apparecchio.
10. Il valore espresso in V della tensione nominale dell'apparecchio.
11. Il nome commerciale e l'indirizzo del produttore dell'apparecchio.

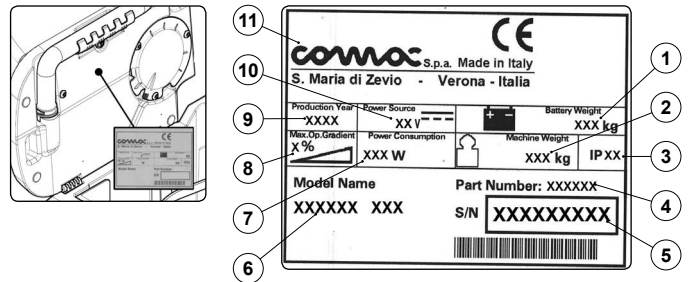

DOTAZIONI SPECIALI

Ogni progetto nasce con l'obiettivo di dare al cliente un nuovo motivo per scegliere i prodotti della Comac spa, le lavasciugapavimenti Antea e versa possono essere dotate dei seguenti dispositivi:

- **ECO-MODE:** dispositivo che abbassa il livello di rumorosità ed il consumo di energia. All'interno del seguente documenti i paragrafi che parleranno della seguente dotazione avranno come dicitura "ECO-MODE".
- **COMAC DOSING SYSTEM:** è il sistema di dosaggio per la gestione separata di acqua e detergente, permette di aumentare o ridurre l'erogazione secondo lo sporco da affrontare. All'interno del seguente documenti i paragrafi che parleranno della seguente dotazione avranno come dicitura "CDS".
- **PRESSURE MONITORING:** sistema che controlla la potenza erogata dai motori spazzole per garantire la massima efficacia su qualsiasi tipo di pavimento. All'interno del seguente documenti i paragrafi che parleranno della seguente dotazione avranno come dicitura "PM".
- **CARICABATTERIA A BORDO:** sistema che permette una maggiore facilità nella ricarica delle batterie, perché il dispositivo di ricarica è già presente nell'apparecchio stesso. All'interno del seguente documenti i paragrafi che parleranno della seguente dotazione avranno come dicitura "CB".
- **SPRAY AND SUCTION TOOLS:** sistema che permette di spruzzare soluzione detergente dove l'apparecchio non riesce ad arrivare, inoltre, grazie all'accessorio aspirante è possibile raccogliere il tutto lasciando il pavimento asciutto. All'interno del seguente documenti i paragrafi che parleranno della seguente dotazione avranno come dicitura "SST".





DATI TECNICI	U/M	ANTEA 50 B	ANTEA 50 BT	ANTEA 50 BTS	ANTEA 50 BTO Orbital
Potenza nominale dell'apparecchio	W	920	1100	1200	1000
Larghezza di lavoro	mm	508	508	500	508
Capacità di lavoro fino a	m ² /h	1250	1780	1750	1780
Massima pendenza superabile a pieno carico	%	2	10	10	10
Larghezza tergilavaggio standard	mm	700	700	700	700
Spazzola a disco (numero / diametro)	Nr / Ø mm	1 / 508	1 / 508	-	-
Giri spazzola a disco	rpm	140	140	-	-
Motore basamento (Potenza nominale / Tensione)	W / V	500 / 24	500 / 24	600 / 24	400 / 24
Spazzola cilindrica (numero / (diametro - lunghezza))	Nr / (Ø mm - mm)	-	-	2 / (110 - 500)	-
Giri spazzole cilindriche	rpm	-	-	700	-
Tampone rettangolare (numero / (larghezza / profondità))	Nr / (mm - mm)	-	-	-	1 / (508 / 355)
Tampone discoidale (numero / (diametro))	Nr / Ø mm	-	-	-	-
Giri orbitale	rpm	-	-	-	2300
Peso massimo esercitato sul corpo basamento	kg	23	23	25	25
Ruota anteriore [numero / (diametro / larghezza)]	Nr / (Ø mm / mm)	2 / (175-60)	2 / (175-60)	2 / (175-60)	2 / (175-60)
Motore di trazione (Potenza nominale / Tensione)	W / V	-	180	180	180
Velocità massima di avanzamento	Km/h	-	3.5	3.5	3.5
Velocità massima in retromarcia	Km/h	-	2.2	2.2	2.2
Motore aspirazione (Potenza nominale / Tensione)	W / V	420 / 24	420 / 24	420 / 24	420 / 24
Depressione aspiratore (foro Ø 0 misurata al motore)	mmH ₂ O	1240	1240	1240	1240
Capacità serbatoio soluzione	l	40	40	40	40
Capacità serbatoio recupero	l	60	60	60	60
Capacità tanica detergente (versioni con CDS)	l	-	3	3	3
Lunghezza apparecchio	mm	1177	1177	1156	1071
Altezza apparecchio	mm	992	1009	1009	1009
Larghezza apparecchio (senza tergilavaggio)	mm	591	591	612	591
Larghezza apparecchio (con tergilavaggio)	mm	700	700	700	700
Dimensioni vano batterie (Altezza - Larghezza - Lunghezza)	mm	285 - 350 - 355	285 - 350 - 355	285 - 350 - 355	285 - 350 - 355
Tensione e capacità nominale della batteria consigliata	V / Ah	12 / 105	12 / 105	12 / 105	12 / 105
Peso apparecchio (serbatoi vuoti e senza batterie)	Kg	80	87	90	89
Peso singola batteria	Kg	38	38	38	38
Peso apparecchio in trasporto (apparecchio + batterie)	Kg	156	163	166	165
Peso lordo dell'apparecchio pronto all'uso	Kg	196	203	206	205
Livello di pressione acustica (ISO 11201) - L _{pa}	dB (A)	<70	<70	<70	71
Incertezza K _{pa}	dB (A)	1.5	1.5	1.5	3
Livello di vibrazione alla mano (ISO 5349)	m/s ²	<2.5	<2.5	<2.5	<2.5
Incertezza di misura delle vibrazioni		1.5%	1.5%	1.5%	1.5%

DATI TECNICI (VERSA)	U/M	VERSA 55 BT	VERSA 65 BT	VERSA 65 BTS
Potenza nominale dell'apparecchio	W	1415	1415	1580
Larghezza di lavoro	mm	560	655	650
Capacità di lavoro fino a	m ² /h	1960	2295	2275
Massima pendenza superabile a pieno carico	%	10	10	10
Larghezza tergilavaggio standard	mm	800	800	800
Spazzola a disco (numero / diametro)	Nr / Ø mm	2 / 290	2 / 340	-
Giri spazzola a disco	rpm	240	240	-
Motore basamento (Potenza nominale / Tensione)	W / V	400 / 24	400 / 24	400 / 24
Spazzola cilindrica (numero / (diametro - lunghezza))	Nr / (Ø mm - mm)	-	-	2 / (Ø130 - 610)
Giri spazzole cilindriche	rpm	-	-	590
Peso massimo esercitato sul corpo basamento	kg	25	30	30
Ruota anteriore [numero / (diametro / larghezza)]	Nr / (Ø mm / mm)	2 / (175-60)	2 / (175-60)	2 / (175-60)
Motore di trazione (Potenza nominale / Tensione)	W / V	180	180	180
Velocità massima di avanzamento	Km/h	3.5	3.5	3.5
Velocità massima in retromarcia	Km/h	2.2	2.2	2.2
Motore aspirazione (Potenza nominale / Tensione)	W / V	420 / 24	420 / 24	420 / 24
Depressione aspiratore (foro Ø 0 misurata al motore)	mmH ₂ O	1240	1240	1240
Capacità serbatoio soluzione	l	62	62	62
Capacità serbatoio recupero	l	66	66	66
Capacità tanica detergente (versioni con CDS)	l	3	3	3
Volume cassetto di raccolta (versioni BTS)	dm ³	-	-	3.9
Lunghezza apparecchio	mm	1190	1196	1160
Altezza apparecchio	mm	1050	1050	1050
Larghezza apparecchio (senza tergilavaggio)	mm	620	695	735
Larghezza apparecchio (con tergilavaggio)	mm	800	800	800
Carreggiata dell'apparecchio	mm	465	465	465
Passo dell'apparecchio	mm	270	270	270
Dimensioni vano batterie (Altezza - Larghezza - Lunghezza)	mm	285 - 350 - 355	285 - 350 - 355	285 - 350 - 355
Tensione e capacità nominale della batteria consigliata	V / Ah	12 / 112	12 / 112	12 / 112
Peso apparecchio (serbatoi vuoti e senza batterie)	Kg	92	95	95
Peso singola batteria	Kg	38	38	38
Peso apparecchio in trasporto (apparecchio + batterie)	Kg	168	171	171
Peso lordo dell'apparecchio pronto all'uso	Kg	237	240	240
Livello di pressione acustica (ISO 11201) - L _{PA}	dB (A)	<70	<70	<70
Incertezza K _{PA}	dB (A)	1.5	1.5	1.5
Livello di vibrazione alla mano (ISO 5349)	m/s ²	<2.5	<2.5	<2.5
Incertezza di misura delle vibrazioni		1.5%	1.5%	1.5%



NORME GENERALI DI SICUREZZA

Per segnalare potenziali condizioni di pericolo viene utilizzata la seguente simbologia. Leggere sempre queste informazioni con attenzione e prendere le necessarie precauzioni per proteggere le persone e le cose.

Per evitare infortuni, la collaborazione dell'operatore è essenziale. Nessun programma di prevenzione infortuni può risultare efficace senza la collaborazione totale della persona direttamente responsabile del funzionamento dell'apparecchio. La maggior parte degli incidenti che si verificano in un'azienda, sul lavoro o nei trasferimenti, sono causati dall'inosservanza delle più elementari regole di prudenza. Un operatore attento e prudente è la miglior garanzia contro gli infortuni e si rivela indispensabile per completare qualsiasi programma di prevenzione.

-  **PERICOLO:** Indica un pericolo imminente che determina lesioni gravi o la morte.
-  **AVVERTIMENTO:** Indica una probabile situazione pericolosa che potrebbe determinare lesioni gravi o la morte.
-  **PRUDENZA:** Indica una probabile situazione pericolosa che potrebbe causare lesioni leggere.
-  **ATTENZIONE:** Indica una probabile situazione pericolosa che potrebbe determinare danni alle cose.

RICARICA DELLE BATTERIE

-  **PERICOLO:**
 - Se il cavo di alimentazione del caricabatterie è danneggiato o rotto, deve essere sostituito dal produttore, da un addetto all'assistenza autorizzato oppure da una persona qualificata, allo scopo di evitare pericoli.
 - La presa per il cavo di alimentazione del caricabatterie deve essere provvista di messa a terra regolamentare.
 - Tenere scintille, fiamme e materiali incandescenti, lontani dalle batterie. Gas esplosivi fuoriescono durante il normale utilizzo.
 - Caricando le batterie si produce gas idrogeno altamente esplosivo. Tenere il serbatoio di recupero in posizione di manutenzione durante l'intero ciclo di ricarica delle batterie ed effettuare la procedura solamente in aree ben ventilate e lontano da fiamme libere.
 - Prima di iniziare la ricarica controllare che il cavo elettrico che collega il caricabatterie alle batterie non sia danneggiato, se danneggiato non utilizzarlo e contattare l'assistenza tecnica.
 - Prima di iniziare la ricarica controllare che il cavo elettrico che collega il caricabatterie alla rete di alimentazione non sia danneggiato, se danneggiato non utilizzarlo e contattare l'assistenza tecnica del rivenditore del caricabatterie.
 - Non scollegate il cavo della corrente continua del caricabatteria dalla presa dell'apparecchio quando il caricabatteria è in funzione. Questo è necessario per evitare che si formino archi elettrici. Per scollegare il caricabatterie durante la carica, è necessario prima scollegare il cavo di alimentazione della corrente alternata.
-  **AVVERTIMENTO:**
 - Non usare caricabatteria non compatibili in quanto potrebbero danneggiare le batterie e potenzialmente provocare un incendio.

- Le batterie emettono gas idrogeno. Questo gas può provocare esplosioni o incendi. Tenersi lontano da eventuali fiamme e scintille. Tenere i coperchi aperti durante la ricarica delle batterie.
- Prima di utilizzare il caricabatterie, accertarsi che la frequenza e la tensione indicate sulla targhetta matricolare della macchina coincidano con la tensione di rete.
- Tenere il cavo del caricabatterie lontano da superfici calde.
- Non fumare, nelle vicinanze dell'apparecchio, durante il caricamento delle batterie.
- Leggere attentamente il manuale d'uso del caricabatterie che si vuole utilizzare prima di iniziare l'operazione di ricarica.

UTILIZZO DELL'APPARECCHIO



PERICOLO:

- In caso di pericolo agire tempestivamente scollegando il connettore batterie dal connettore impianto elettrico, sono entrambi posizionati all'interno dell'apparecchio sotto il serbatoio di recupero (versioni B).
- In caso di pericolo agire tempestivamente premendo il pulsante di emergenza posizionato nella parte posteriore dell'apparecchio (versioni BT-BTS-BTO).
- Non raccogliere mai gas, liquidi oppure polveri esplosivi o infiammabili ed inoltre acidi e solventi! Rientrano tra questi benzina, diluenti per vernici e olio combustibile, che miscelati con l'aria di aspirazione possono formare vapori o miscele esplosivi, ed inoltre acetone, acidi e solventi non diluiti, polveri di alluminio e di magnesio. Queste sostanze possono inoltre corrodere i materiali usati per la costruzione dell'apparecchio.
- Non utilizzare la macchina in presenza di liquidi infiammabili, vapori o polveri combustibili. La macchina non è munita di motore a prova di esplosioni. I motori elettrici generano scintille sia all'avvio sia durante l'utilizzo, pertanto potrebbero provocare incendi o esplosioni se utilizzati in aree in cui sono presenti vapori, liquidi infiammabili o polveri combustibili.
- In caso d'impiego dell'apparecchio in zone di pericolo (ex. distributori di carburanti), devono essere osservate le relative norme di sicurezza. È vietato l'uso dell'apparecchio in ambienti con atmosfera potenzialmente esplosiva.



AVVERTIMENTO:

- L'apparecchio deve essere utilizzato esclusivamente da personale autorizzato e istruito all'uso.
- Non utilizzare l'apparecchio su superfici aventi un'inclinazione superiore a quella indicata dalla targa matricola.
- L'apparecchio non è adatto alla pulizia di pavimenti sconnessi o con dislivelli. Non utilizzare l'apparecchio su pendii.
- In caso d'incendio usare estintori a polvere. Non usare acqua.
- Adeguare la velocità di utilizzo alle condizioni di aderenza.
- Per evitare un uso non permesso dell'apparecchio, l'alimentazione deve essere interrotta, spegnere l'apparecchio utilizzando l'interruttore generale (rimuovendo poi la chiave dal blocchetto versioni con trazione) e scollegare il connettore batterie dal connettore impianto elettrico.
- Non utilizzare l'apparecchio se non si dispongono delle conoscenze e delle autorizzazioni necessarie.
- Non utilizzare l'apparecchio se non è stato letto e compreso il seguente manuale d'uso.
- Non utilizzare l'apparecchio sotto l'influenza di alcool e droghe.
- Non utilizzare l'apparecchio durante l'uso di un telefono cellulare o di altri tipi di dispositivi elettronici.

- Non utilizzare l'apparecchio se non funziona correttamente.
- Non utilizzare l'apparecchio in aree in cui sono presenti vapori o liquidi infiammabili oppure polveri combustibili.
- Non utilizzare l'apparecchio in ambienti troppo bui per vedere i comandi oppure utilizzare la macchina in sicurezza.
- Non utilizzare l'apparecchio in aree in cui vi sia il pericolo di caduta di oggetti.



PRUDENZA:

- **L'apparecchio non è destinato per l'uso da parte di persone (bambini inclusi) con ridotte capacità fisiche, sensoriali, psitiche o non aventi la necessaria esperienza e conoscenza dell'apparecchio.**
- I bambini devono essere sorvegliati per accertarsi che non giochino con la macchina.
- Durante il funzionamento dell'apparecchio fare attenzione alle altre persone e in particolare ai bambini.
- L'apparecchio deve essere alimentata esclusivamente con una tensione pari a quella riportata nella targa matricola.
- Leggere attentamente le etichette presenti sull'apparecchio, non occultarle per nessuna ragione, sostituirle immediatamente in caso venissero danneggiate.
- L'apparecchio deve essere usato e riposto esclusivamente al chiuso oppure al coperto.
- L'apparecchio non deve essere usato o tenuto all'esterno in condizioni di umidità o esposta direttamente alla pioggia.
- L'apparecchio non provoca vibrazioni dannose.
- Utilizzare l'apparecchio solo in base a quanto descritto in questo manuale.
- Non raccogliere rifiuti infiammabili o fumanti, quali sigarette, fiammiferi e ceneri calde.
- Ridurre la velocità lungo i pendii e curve pericolose.
- Ridurre la velocità prima di sterzare.
- Fare attenzione quando si effettua la retromarcia.
- Seguire sempre le istruzioni di miscelazione, uso e smaltimento riportate sui contenitori delle sostanze chimiche.



ATTENZIONE:

- L'apparecchio è destinato a un uso commerciale, come per esempio hotel, scuole, ospedali, fabbriche, negozi e uffici.
- Durante l'uso di quest'apparecchio fare attenzione a salvaguardare l'incolumità di persone e cose.
- Non urtare scaffalature o impalcature, soprattutto se esiste il pericolo di caduta oggetti.
- Non appoggiare contenitori di liquidi sull'apparecchio.
- La temperatura d'uso dell'apparecchio deve essere compresa tra 0 °C e +40 °C.
- Durante l'uso di detergenti per la pulizia dei pavimenti, attenersi alle istruzioni e le avvertenze indicate sulle etichette dei flaconi.
- Prima di manipolare detergenti per la pulizia dei pavimenti, utilizzare guanti e protezioni adeguate.
- Non usare l'apparecchio come mezzo di trasporto.
- Evitare che le spazzole lavorino con l'apparecchio fermo per non provocare danni al pavimento.
- In caso di incendio usare possibilmente un estintore a polvere e non ad acqua.
- Non lasciare penetrare alcun oggetto nelle aperture. Se le aperture sono ostruite, non utilizzare l'apparecchio.
- Mantenere le aperture dell'apparecchio libere da polvere, filaccia, peli e qualsiasi altro corpo

estraneo che possa ridurre il flusso dell'aria.

- Non rimuovere o alterare le targhette apposte sull'apparecchio.
- Quest'apparecchio non è approvato per l'utilizzo su strade o vie pubbliche.
- Usare solo spazzole e dischi trascinanti forniti con l'apparecchio o quelli specificati nel seguente manuale. L'uso di altre spazzole o feltri può compromettere la sicurezza.
- Prima di iniziare il lavoro controllare che non vi siano perdite di liquidi.
- Prima di iniziare il lavoro verificare che tutti i dispositivi di sicurezza siano installati e funzionino correttamente.

MESSA A RIPOSO DELLA MACCHINA



AVVERTIMENTO:

- Proteggere sempre l'apparecchio dal sole, pioggia e altre intemperie, sia in stato di funzionamento che di fermo. Riporre l'apparecchio al coperto, in ambiente asciutto: quest'apparecchio è solo per uso a secco e non deve essere usato o tenuto all'esterno in condizioni di umidità.
- Non parcheggiare l'apparecchio vicino a materiali, polveri, gas o liquidi combustibili.
- Arrestare l'apparecchio su una superficie piana.
- Per evitare un uso non permesso dell'apparecchio, l'alimentazione deve essere interrotta, spegnere l'apparecchio utilizzando l'interruttore generale e scollegare il connettore batteria dal connettore impianto elettrico.
- Per evitare un uso non permesso dell'apparecchio, l'alimentazione deve essere interrotta, spegnere l'apparecchio utilizzando l'interruttore generale (rimuovendo poi la chiave dal blocchetto) scollegare il connettore batteria dal connettore impianto elettrico (valido per versioni BT - BTS - BTO).
- L'apparecchio lasciato incustodito deve essere protetto da movimenti non intenzionali



ATTENZIONE:

- La temperatura di immagazzinamento dell'apparecchio deve essere compresa tra 0 °C e +40 °C. L'umidità deve essere compresa tra il 30% e il 95%.

MANUTENZIONE



PERICOLO:

- Quando si lavora vicino a componenti elettrici per evitare corto-circuiti non usare: attrezzi non isolati; non appoggiare né far cadere oggetti metallici sui componenti alimentati da energia elettrica; togliere anelli, orologi e indumenti provvisti di parti metalliche che potrebbero venire a contatto con i componenti alimentati da energia elettrica.
- Non spruzzare o bagnare la macchina per evitare il rischio di guasti elettrici. Usare un panno umido.



AVVERTIMENTO:

- Prima di effettuare qualsiasi intervento di manutenzione/riparazione, leggere attentamente tutte le istruzioni pertinenti.
- Quando si dovessero riscontrare anomalie nel funzionamento della macchina, accertarsi che non siano dipendenti dalla mancata manutenzione ordinaria. In caso contrario richiedere l'intervento del centro assistenza autorizzato.
- Ripristinare tutti i collegamenti elettrici dopo qualsiasi intervento di manutenzione.



PRUDENZA:

- **Per ogni intervento di manutenzione spegnere la macchina utilizzando l'interruttore generale, rimuovere dal quadro comandi la chiave e scollegare il connettore batteria dal connettore impianto elettrico. Verificare inoltre che il cavo di alimentazione del caricabatterie sia scollegato dall'apparecchio e dalla presa di rete.**
- Evitare il contatto con le parti in movimento. Non indossare indumenti ampi né gioielli e legare i capelli lunghi.
- Bloccare le ruote prima di sollevare la macchina.
- Sollevare la macchina con attrezzatura adeguate al peso da sollevare.



ATTENZIONE:

- **La pulizia e la manutenzione dell'apparecchio non devono essere effettuate da persone (bambini compresi) non aventi la necessaria esperienza e conoscenza dell'apparecchio.**
- Non manomettere per nessuna ragione le protezioni previste per la macchina, attenersi scrupolosamente alle istruzioni previste per la manutenzione ordinaria.
- Nel caso che la macchina venga movimentata a spinta per ragioni di servizio (mancanza di batterie; batterie scariche; ecc.) non superare mai la velocità di 4 km/h.
- Qualora dovessero riscontrarsi anomalie nel funzionamento della macchina, accertarsi che non dipendano dalla mancata manutenzione. In caso contrario richiedere l'intervento del personale autorizzato o del Centro di assistenza autorizzato.
- In caso di sostituzione di pezzi richiedere i ricambi ORIGINALI ad un Concessionario o Rivenditore autorizzato.
- Ai fini della sicurezza oltre che del buon funzionamento, fare eseguire la manutenzione programmata, prevista al capitolo specifico di questo Manuale, dal personale autorizzato o da un Centro di assistenza autorizzato.
- Non lavare la macchina con getti d'acqua diretti o in pressione o con sostanze corrosive.
- Se nella macchina sono installate batterie al piombo (WET), non inclinare la macchina stessa di oltre 30° rispetto al piano orizzontale per non provocare la fuoriuscita del liquido altamente corrosivo dalle batterie.
- Evitare eventuali contatti con l'acido della batteria.
- Tenere tutti gli oggetti metallici lontano dalle batterie.
- Utilizzare un dispositivo di rimozione della batteria non conduttivo.
- Utilizzare un montacarichi e uno strumento adeguato quando si sollevano le batterie.
- L'installazione della batteria deve essere eseguita da personale qualificato.
- Osservare sempre le misure di sicurezza del sito relative alla rimozione della batteria.
- Quando è necessario inclinare la macchina per effettuare procedure di manutenzione, rimuovere le batterie.
- Ogni anno fare controllare la macchina da un centro di assistenza autorizzato.
- Provvedere allo smaltimento dei materiali di consumo attenendosi scrupolosamente alle norme di legge vigenti. Quando, dopo anni di prezioso lavoro, la Vostra macchina dovrà essere messa a riposo, provvedere allo smaltimento appropriato dei materiali in essa contenuti, tenendo conto che la macchina è stata costruita con l'impiego di materiali integralmente riciclabili.
- Non spingere o trainare la macchina senza un operatore sul sedile che possa controllare la macchina.
- Non lavare la macchina con acqua in pressione o bagnare la macchina in vicinanza dei componenti elettrici.
- Tutte le riparazioni della macchina devono essere effettuate da personale qualificato.

- Non modificare fisicamente le caratteristiche progettuali della macchina.
- Utilizzare parti di ricambio fornite dalla Comac o dai centri assistenza Comac.
- Indossare equipaggiamento personale protettivo in base alle necessità e a quanto suggerito nel manuale.

TRASPORTO



AVVERTIMENTO:

- Scaricare entrambi i serbatoio prima di un trasporto.
- Portare in posizione di lavoro sia il tergipavimento che le spazzole prima di fissare la macchina al mezzo di trasporto.
- Utilizzare una rampa, un autocarro o un rimorchio in grado di sostenere il peso della macchina e dell'operatore.
- Per posizionare la macchina sopra il mezzo di trasporto utilizzare un verricello. Non guidare la macchina su o da un autocarro o un rimorchio.
- La rampa per posizionare la macchina sopra il mezzo di trasporto deve avere un'inclinazione tale da non riportare danni alla macchina.
- Azionare il freno di stazionamento dopo avere caricato la macchina sul mezzo di trasporto.



ATTENZIONE:

- La temperatura di immagazzinamento della macchina deve essere compresa tra 0 °C e +40 °C. L'umidità deve essere compresa tra il 30% e il 95%.

SIMBOLOGIA UTILIZZATA NELL'APPARECCHIO

SIMBOLOGIA PRESENTE SULLA TARGA MATRICOLA

	Simbolo corrente continua: Viene usato sulla targa matricola dell'apparecchio per indicare che l'apparecchio è alimentato da una corrente continua.
	Simbolo batteria: Viene usato sulla targa matricola dell'apparecchio per indicare la massa espressa in Kg delle batterie utilizzate per alimentare l'apparecchio. Il valore fa riferimento alle batterie che il costruttore propone (leggere il paragrafo "TIPO DI BATTERIA DA UTILIZZARE").
	Simbolo massima pendenza: Viene usato sulla targa matricola dell'apparecchio per indicare la massima pendenza superabile in tutta sicurezza, con l'apparecchio in lavoro.

SIMBOLOGIA STAMPATA SULL'APPARECCHIO

	Simbolo scarico serbatoio: Viene usato nella parte posteriore dell'apparecchio per indicare la posizione del tappo scarico del serbatoio soluzione.
	Simbolo comando corpo basamento: Viene usato nella parte posteriore dell'apparecchio per indicare la posizione del pedale comando basamento.
	Simbolo localizzazione corpo rubinetto: Viene usato nella parte posteriore dell'apparecchio per indicare la posizione del corpo rubinetto comando soluzione detergente.
	Simbolo localizzazione corpo tappo - filtro: Viene usato nella parte posteriore dell'apparecchio per indicare la posizione del tappo - filtro serbatoio soluzione.
	Simbolo massima temperature riempimento serbatoio soluzione: Viene usato nella parte laterale dell'apparecchio per indicare la massima temperatura che deve avere l'acqua per riempire in tutta sicurezza il serbatoio soluzione.

ETICHETTE PRESENTI NELL'APPARECCHIO

	Simbolo tergilavaggio in posizione "LAVORO": Viene usato nella parte posteriore dell'apparecchio per indicare la posizione in cui si deve ruotare la leva comando tergilavaggio per portarlo in posizione di lavoro.
	Simbolo tergilavaggio in posizione "RIPOSO": Viene usato nella parte posteriore dell'apparecchio per indicare la posizione in cui si deve ruotare la leva comando tergilavaggio per portarlo in posizione di riposo.
	Simbolo regolazione flusso detergente. Viene usato nella parte posteriore dell'apparecchio per indicare la posizione della leva regolazione del flusso soluzione detergente.
	Simbolo regolazione velocità di lavoro (versioni B): Viene usato sul corpo basamento per indicare il pomello regolazione velocità di lavoro dell'apparecchio nella versione senza trazione.
	Simbolo posizione tubo aspirazione corpo tergilavaggio: Viene usato nella parte posteriore dell'apparecchio per identificare la corretta posizione che deve avere il tubo aspirazione corpo tergilavaggio. Il tubo deve essere posizionato dietro la catena di sollevamento corpo tergilavaggio.
	Etichetta avvertenze: Viene usata nell'apparecchio per avvertire l'operatore di leggere il manuale uso e manutenzione (il presente documento) prima di utilizzare l'apparecchio. Riporta inoltre delle procedure da applicare per avere cura dell'apparecchio.
	Etichetta avvertenza cura quotidiana filtro serbatoio soluzione: Viene usata nell'apparecchio per avvertire l'operatore di pulire il filtro serbatoio soluzione dopo ogni utilizzo dell'apparecchio.
	Etichetta avvertenze (versioni con sistema CB a bordo): Viene usata nell'apparecchio per avvertire l'operatore di leggere il manuale uso e manutenzione (il presente documento) prima di utilizzare l'apparecchio. Riporta inoltre le procedure sintetizzate da applicare per effettuare una corretta ricarica delle batterie.
	Etichetta avvertenze (versioni con sistema CB a bordo): Viene usata nell'apparecchio per avvertire l'operatore di quali sono le procedure da applicare per avere cura dell'apparecchio.
	Etichetta pH (versioni con sistema CDS a bordo): Viene usata sopra la tanica del detergente per identificare il range del pH del detergente da impiegare.
	Etichetta percentuale di impiego dei detersivi (versioni con sistema CDS a bordo): Viene usata nelle vicinanze della tanica del detergente per indicare le istruzioni per l'impiego di detersivi standard o concentrati.



Etichetta avvertenze utilizzo impianto idrico (versioni con sistema CDS a bordo):
Viene usata nell'apparecchio per avvertire l'operatore di leggere il manuale uso e manutenzione (il presente documento) prima di utilizzare l'apparecchio con il sistema automatico del dosaggio della soluzione detergente.

SIMBOLOGIA UTILIZZATA CRUSCOTTO COMANDI (versioni B)

	Simbolo interruttore generale: Viene usato nella parte posteriore dell'apparecchio per indicare l'interruttore generale.
	Simbolo livello carica batteria: Viene usato nel cruscotto comandi per indicare il display livello carica batterie.
	Simbolo interruttore comando motoriduttore spazzola: Viene usato nel cruscotto comandi per indicare l'interruttore comando motoriduttore spazzola.
	Simbolo interruttore comando motore aspirazione: Viene usato nel cruscotto comandi per indicare l'interruttore comando motore aspirazione.
	Simbolo interruttore comando elettrovalvola: Viene usato nel cruscotto comandi per indicare l'interruttore comando elettrovalvola presente nel corpo basamento dell'apparecchio.

SIMBOLOGIA UTILIZZATA CRUSCOTTO COMANDI (versioni BT - BTS - BTO)

	Simbolo interruttore generale: Viene usato nella parte posteriore dell'apparecchio per indicare l'interruttore generale.
	Simbolo potenziometro motore trazione: Viene usato sul pannello di comando per indicare il pomello che comanda il potenziometro che mi permette di regolare il motore trazione.
	Simbolo programma ECO-MODE: Viene usato sul pannello di comando per indicare l'interruttore attivazione programma ECO-MODE.
	Simbolo del selettore della retromarcia: Viene usato sul pannello di comando per indicare il pulsante che permette di inserire la retromarcia.
	Simbolo sgancio spazzola: Viene usato sul pannello di comando per indicare il pulsante che permette di sganciare la spazzola in maniera automatica.
	Simbolo comando basamento (versioni con sistema PM): Viene usato sul pannello di comando per indicare il pulsante comando basamento dell'apparecchio.
	Simbolo regolazione quantità acqua (versioni con sistema CDS): Viene usato sul pannello di comando per indicare il pulsante comando regolazione livello acqua presente all'interno del circuito idrico dell'apparecchio.
	Simbolo regolazione percentuale detergente (versioni con sistema CDS): Viene usato sul pannello di comando per indicare il pulsante comando regolazione percentuale livello detergente presente all'interno del circuito idrico dell'apparecchio.
	Simbolo comando lancia aspirazione (versioni con sistema SST): Viene usato sul pannello di comando per indicare il pulsante comando lancia aspirazione.
	Simbolo comando pistola spray (versioni con sistema SST): Viene usato sul pannello di comando per indicare il pulsante comando pistola spray.

SCHERMATE DISPLAY (versioni BT - BTS - BTO)



L'immagine qui a fianco identifica la schermata "PANNELLO DI LAVORO", l'icona in alto a destra corrisponde al livello di carica delle batterie.

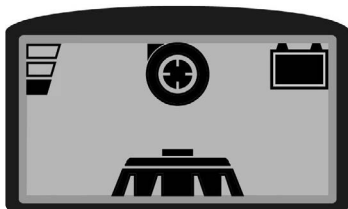

L'immagine qui a fianco identifica la schermata lavoro "LAVAGGIO CON ASCIUGATURA" versioni BT - BTO. Il simbolo che compare al centro dello schermo serve per identificare la tipologia di lavoro che si sta effettuando. In questo caso sia il corpo basamento che il corpo tergipavimento sono a contatto con il pavimento. Il programma di lavoro selezionato è quello standard.

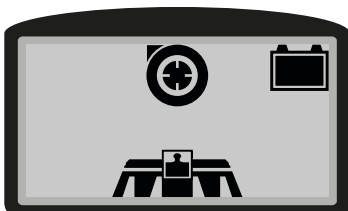

L'immagine qui a fianco identifica la schermata lavoro "LAVAGGIO CON ASCIUGATURA CON EXTRA PRESSIONE" versioni con sistema PM. Il simbolo che compare al centro dello schermo serve per identificare la tipologia di lavoro che si sta effettuando. In questo caso sia il corpo basamento che il corpo tergipavimento sono a contatto con il pavimento. Sul corpo basamento si sta esercitando l'extra pressione.

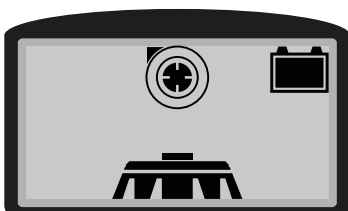

L'immagine qui a fianco identifica la schermata lavoro "LAVAGGIO CON ASCIUGATURA IN MODALITÀ ECO-MODE" versioni BT - BTO. Il simbolo che compare al centro dello schermo serve per identificare la tipologia di lavoro che si sta effettuando. In questo caso sia il corpo basamento che il corpo tergipavimento sono a contatto con il pavimento. Il programma di lavoro selezionato è quello eco-mode.

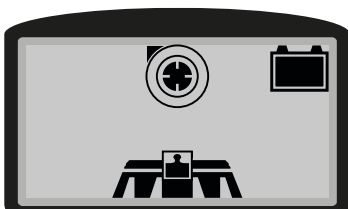

L'immagine qui a fianco identifica la schermata lavoro "LAVAGGIO CON ASCIUGATURA IN MODALITÀ ECO-MODE con EXTRA PRESSIONE" versioni con sistema PM. Il simbolo che compare al centro dello schermo serve per identificare la tipologia di lavoro che si sta effettuando. In questo caso sia il corpo basamento che il corpo tergipavimento sono a contatto con il pavimento. Sul corpo basamento si sta esercitando l'extra pressione.

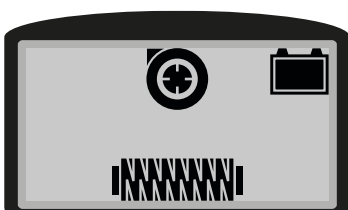

L'immagine qui a fianco identifica la schermata lavoro "LAVAGGIO CON ASCIUGATURA" versioni BTS. Il simbolo che compare al centro dello schermo serve per identificare la tipologia di lavoro che si sta effettuando. In questo caso sia il corpo basamento che il corpo tergipavimento sono a contatto con il pavimento. Il programma di lavoro selezionato è quello standard.

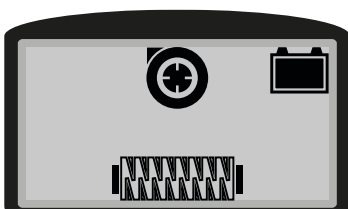

L'immagine qui a fianco identifica la schermata lavoro "LAVAGGIO CON ASCIUGATURA IN MODALITÀ ECO-MODE" versioni BTS. Il simbolo che compare al centro dello schermo serve per identificare la tipologia di lavoro che si sta effettuando. In questo caso sia il corpo basamento che il corpo tergipavimento sono a contatto con il pavimento. Il programma di lavoro selezionato è quello eco-mode.

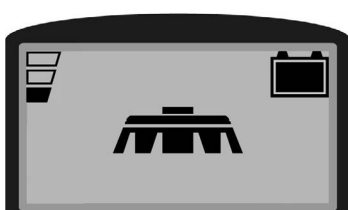

L'immagine qui a fianco identifica la schermata lavoro "SOLO LAVAGGIO" versioni BT - BTO. Il simbolo che compare al centro dello schermo serve per identificare la tipologia di lavoro che si sta effettuando. In questo caso solo il corpo basamento è a contatto con il pavimento, mentre il corpo tergipavimento è in posizione di riposo. Il programma di lavoro selezionato è quello standard.

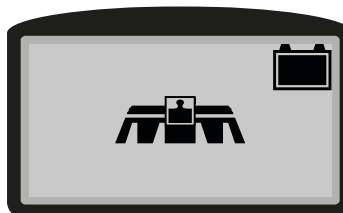

L'immagine qui a fianco identifica la schermata lavoro "SOLO LAVAGGIO" versioni con sistema PM. Il simbolo che compare al centro dello schermo serve per identificare la tipologia di lavoro che si sta effettuando. In questo caso solo il corpo basamento è a contatto con il pavimento, mentre il corpo tergipavimento è in posizione di riposo. Sul corpo basamento si sta esercitando l'extra pressione.



L'immagine qui a fianco identifica la schermata lavoro "SOLO LAVAGGIO" versioni BTS. Il simbolo che compare al centro dello schermo serve per identificare la tipologia di lavoro che si sta effettuando. In questo caso solo il corpo basamento è a contatto con il pavimento, mentre il corpo tergipavimento è in posizione di riposo. Il programma di lavoro selezionato è quello standard.

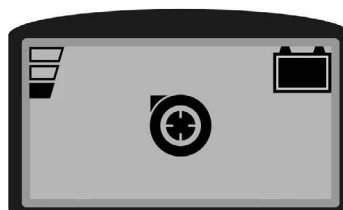

L'immagine qui a fianco identifica la schermata lavoro "SOLO ASCIUGATURA". Il simbolo che compare al centro dello schermo serve per identificare la tipologia di lavoro che si sta effettuando. In questo caso solo il corpo tergipavimento è a contatto con il pavimento, mentre il corpo basamento è in posizione di riposo. Il programma di lavoro selezionato è quello standard.

⚠ L'operazione di asciugatura senza lavaggio deve essere svolta solo se in precedenza si è utilizzato l'apparecchio per effettuare un lavoro di lavaggio senza asciugatura.



L'immagine qui a fianco identifica la schermata lavoro "SOLO ASCIUGATURA ECO-MODE". Il simbolo che compare al centro dello schermo serve per identificare la tipologia di lavoro che si sta effettuando. In questo caso solo il corpo tergipavimento è a contatto con il pavimento, mentre il corpo basamento è in posizione di riposo. Il programma di lavoro selezionato è quello eco-mode.

⚠ L'operazione di asciugatura senza lavaggio deve essere svolta solo se in precedenza si è utilizzato l'apparecchio per effettuare un lavoro di lavaggio senza asciugatura.

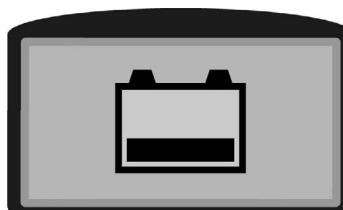

L'immagine qui a fianco identifica la schermata di avvertenza "LIVELLO CRITICO DI CARICA DELLE BATTERIE". Il simbolo che compare al centro dello schermo serve per identificare che la carica delle batterie è arrivato al livello critico. Con la carica residua è comunque possibile terminare il lavoro di asciugatura prima di procedere alla ricarica delle batterie.

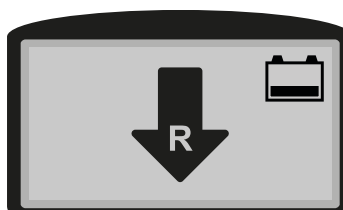

L'immagine qui a fianco identifica la "RETROMARCIA" inserita. Il simbolo che compare al centro dello schermo serve per identificare che in quel momento la retromarcia è inserita.

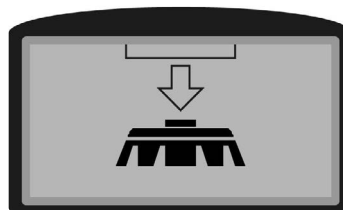

L'immagine qui a fianco identifica lo "SGANCIO SPAZZOLA" versioni BT. Il simbolo che compare al centro dello schermo serve per identificare che in quel momento è avviata la sequenza per sganciare la spazzola dal piatto porta spazzola presente nel basamento.

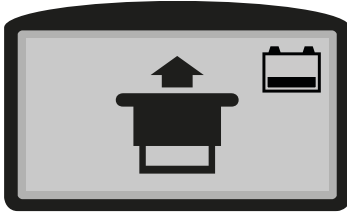

L'immagine qui a fianco identifica "INTERRUTTORE DI EMERGENZA ATTIVO". Il simbolo che compare al centro dello schermo serve per identificare che in quel momento l'interruttore d'emergenza è stato attivato.



L'immagine qui a fianco identifica "L'ELETTRO-FRENO NON INSERITO". Il simbolo che compare al centro dello schermo serve per identificare che in quel momento l'elettro-freno dell'apparecchio non è inserito.

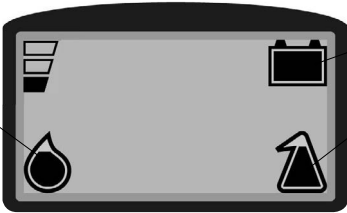

L'immagine qui a fianco identifica la schermata "PANNELLO DI LAVORO (versione con sistema CDS)", in essa vengono identificati:

1. L'icona corrisponde al livello di carica delle batterie.
2. L'icona corrisponde al livello della percentuale di detergente chimico presente nella soluzione detergente.
3. L'icona corrisponde al livello della quantità di acqua presente nella soluzione detergente.



L'immagine qui a fianco identifica la "REGOLAZIONE LIVELLO QUANTITÀ ACQUA" nel circuito impianto idrico (versioni con sistema CDS).

Il simbolo che compare al centro dello schermo serve per identificare che in quel momento si sta effettuando la regolazione della quantità di acqua nel circuito impianto idrico dell'apparecchio.

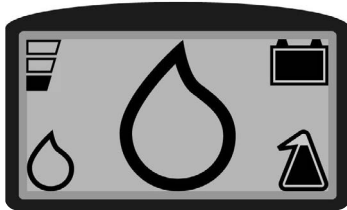

L'immagine qui a fianco identifica la "QUANTITÀ ACQUA A ZERO" nel circuito impianto idrico (versioni con sistema CDS).

Il simbolo che compare al centro dello schermo serve per identificare che in quel momento la quantità di acqua nell'impianto idrico dell'apparecchio è pari a zero.



L'immagine qui a fianco identifica la "REGOLAZIONE PERCENTUALE DETERGENTE" nel circuito impianto idrico (versioni con sistema CDS).

Il simbolo che compare al centro dello schermo serve per identificare che in quel momento si sta effettuando la regolazione della percentuale del detergente nel circuito impianto idrico dell'apparecchio.

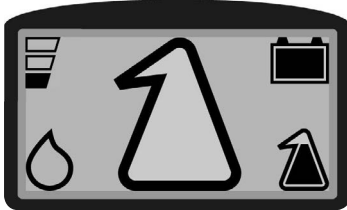

L'immagine qui a fianco identifica la "QUANTITÀ PERCENTUALE DETERGENTE A ZERO" nel circuito impianto idrico (versioni con sistema CDS).

Il simbolo che compare al centro dello schermo serve per identificare che in quel momento la percentuale di detergente nell'impianto idrico dell'apparecchio è pari a zero.

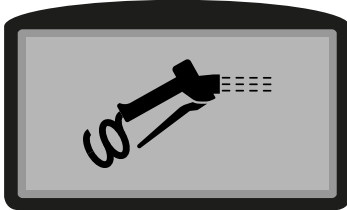

L'immagine qui a fianco identifica la "ATTIVAZIONE KIT PISTOLA SPRAY" valido solo per le versioni con sistema SST.

Il simbolo che compare al centro dello schermo serve per identificare che in quel momento è attivo il kit pistola spray.

PREPARAZIONE DELL'APPARECCHIO

MOVIMENTAZIONE DELL'APPARECCHIO IMBALLATO

L'apparecchio è contenuto in uno specifico imballo, gli elementi dell'imballaggio (sacchetti di plastica, graffe etc.) essendo potenziali fonti di pericolo non devono rimanere alla portata di bambini, di incapaci etc.

La massa complessiva dell'apparecchio con l'imballo è di:

- 95Kg per l'Antea 50B
- 100Kg per l'Antea 50BTS
- 105Kg per l'Antea 50 BT-BTO
- 115Kg per la Versa 55-65 BT
- 000Kg per la Versa 60BTS

Le dimensioni degli imballi sono:

- A=610mm B=1250mm C=1135mm per Antea 50 B-BT-BTO
- A=730mm B=1330mm C=1220mm per Antea 50BTS e Versa 55-65 BT

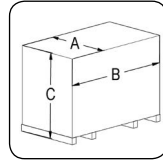

NOTABENE: Si consiglia di tenere da parte tutti i componenti inerenti all'imballaggio per un eventuale trasporto dell'apparecchio.

PERICOLO: Movimentare il prodotto imballato con carrelli di movimentazione conformi alle disposizioni di legge, alle dimensioni ed alla massa dell'imballaggio stesso.

COME SBALLARE L'APPARECCHIO (versioni senza PM)

L'apparecchio è contenuto in uno specifico imballo, per rimuovere l'apparecchio dall'imballo eseguire quanto segue:

1. Posizionare la parte bassa dell'imballo esterno a contatto con il pavimento.

NOTABENE: Utilizzare come riferimento le pittografie stampate sul cartone.

2. Togliere l'imballo esterno.

PRUDENZA: Queste operazioni devono essere eseguite utilizzando dei guanti per proteggersi dal possibile contatto con bordi o punte di oggetti metallici.

3. Sollevare il corpo basamento, premere verso in basso il pedale comando basamento (1) posizionato nella parte posteriore dell'apparecchio (Fig.1).
4. Sollevare il corpo tergilavaggio, ruotare la leva comando tergilavaggio (2) secondo la direzione della freccia presente nella (Fig.2), la leva è posizionata nella parte posteriore dell'apparecchio.
5. L'apparecchio è fissato al pallet con dei cunei (3) che bloccano le ruote ed il basamento (Fig.3), rimuovere tali cunei.

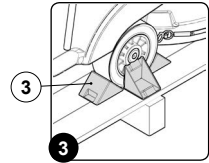
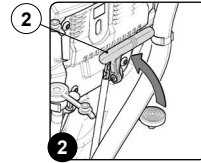
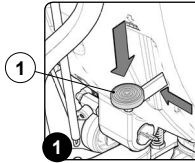

6. Per le versioni BT disinserire il freno elettronico, ruotare la leva (4) secondo la direzione della freccia, il motoriduttore trazione è posizionato nella parte laterale sinistra dell'apparecchio (Fig.4).

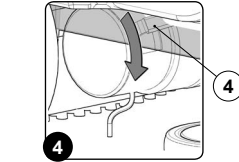

7. Utilizzando un piano inclinato far scendere l'apparecchio dal pallet, spingendolo in retromarcia.

NOTABENE: Non montare la spazzola ed il corpo tergilavaggio posteriore prima di scaricare l'apparecchio, evitare colpi violenti al supporto tergilavaggio ed al basamento spazzola.

NOTABENE: Durante l'operazione di spostamento a spinta, l'elettrofreno non dovrà essere inserito. L'apparecchio avrà comunque una frenatura di sicurezza, superata una determinata velocità critica, si attiverà automaticamente il sistema di frenatura interna della scheda chopper.

COME SBALLARE L'APPARECCHIO (versioni con PM)

L'apparecchio è contenuto in uno specifico imballo, per rimuovere l'apparecchio dall'imballo eseguire quanto segue:

1. Posizionare la parte bassa dell'imballo esterno a contatto con il pavimento.

NOTABENE: Utilizzare come riferimento le pittografie stampate sul cartone.

2. Togliere l'imballo esterno.

PRUDENZA: Queste operazioni devono essere eseguite utilizzando dei guanti per proteggersi dal possibile contatto con bordi o punte di oggetti metallici.

3. Verificare l'apparecchio sia spento, in caso contrario portare l'interruttore generale (1) in posizione "0", ruotando la chiave (2) di un quarto di giro verso sinistra (Fig.1). Rimuovere la chiave dal quadro comandi.

4. Fare presa sulla maniglia (3) posizionata nella parte laterale sinistra del serbatoio di recupero (Fig.2) e ruotare il serbatoio recupero fino a fine corsa "posizione manutenzione" (Fig.3).

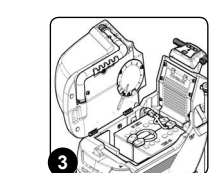
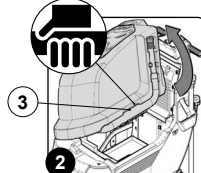
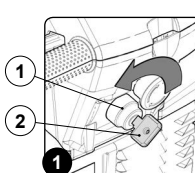

5. Collegare il connettore delle batterie tampone (4) al connettore dell'impianto generale (5) (Fig.4).

AVVERTIMENTO: Questa operazione deve essere compiuta da personale qualificato.

6. Fare presa sulla maniglia (3) posizionata nella parte laterale sinistra del serbatoio di recupero e ruotare il serbatoio fino a portarlo in posizione di lavoro (Fig.5).

7. L'apparecchio è fissato al pallet con dei cunei (6) che bloccano le ruote ed il basamento (Fig.6), rimuovere tali cunei.

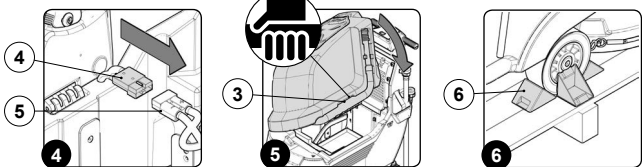

8. Accendere l'apparecchio, portare in posizione "I" l'interruttore generale (1), ruotare la chiave (2) di un quarto di giro verso destra (Fig.7).

9. Sollevare il corpo basamento, premere il pulsante "COMANDO BASAMENTO" (7) presente nel pannello di comando (Fig.8).

10. Sollevare il corpo tergilavaggio, ruotare la leva comando tergilavaggio (8) secondo la direzione della freccia presente nella (Fig.9), la leva è posizionata nella parte posteriore dell'apparecchio.

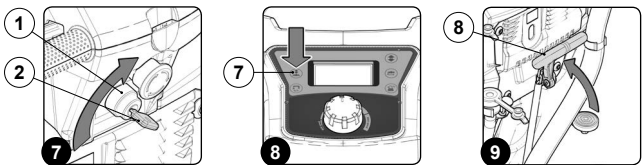

11. Premere il pulsante "ATTIVAZIONE - DISATTIVAZIONE RETROMARCIA" (9) presente nel pannello di comando (Fig.10).

NOTABENE: Appena si preme il pulsante (9) presente nel pannello di comando (Fig.10), nel display comando comparirà la schermata "RETROMARCIA" (Fig.11).

12. Azionare le leve presenza uomo (10) poste sul manubrio (Fig.12), in questo modo l'apparecchio inizierà a muoversi in retromarcia.

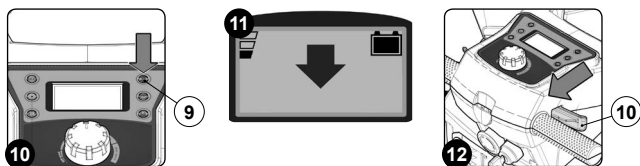

13. Utilizzando un piano inclinato far scendere l'apparecchio dal pallet, spingendolo in retromarcia.

NOTABENE: Non montare la spazzola ed il corpo tergilavaggio posteriore prima di scaricare l'apparecchio, evitare colpi violenti al supporto tergilavaggio ed al basamento spazzola.

14. Spegner l'apparecchio, portare in posizione "0" l'interruttore generale (1), ruotare la chiave (2) di un quarto di giro verso sinistra (Fig.1). Rimuovere la chiave dal quadro comandi.

15. Fare presa sulla maniglia (3) posizionata nella parte laterale sinistra del serbatoio di recupero (Fig.2) e ruotare il serbatoio recupero fino a fine corsa "posizione manutenzione" (Fig.3).

16. Scollegare il connettore delle batterie tampone (4) dal connettore dell'impianto generale (5) (Fig.13).

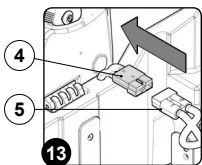

AVVERTIMENTO: Questa operazione deve essere compiuta da personale qualificato.

17. Fare presa sulla maniglia (3) posizionata nella parte laterale sinistra del serbatoio di recupero e ruotare il serbatoio fino a portarlo in posizione di lavoro (Fig.5).

COME TRASPORTARE L'APPARECCHIO

Per trasportare l'apparecchio eseguire quanto segue:

1. Verificare che il serbatoio soluzione ed il serbatoio recupero siano vuoti, altrimenti provvedere a svuotarli (leggere il paragrafo "SVUOTAMENTO SERBATOIO RECUPERO" oppure leggere il paragrafo "SVUOTAMENTO SERBATOIO SOLUZIONE").

2. Per le versioni B verificare che l'apparecchio sia spento, in caso contrario premere l'interruttore generale (1) posizionato nella parte posteriore dell'apparecchio (Fig.1).

NOTABENE: Nelle versioni B l'interruttore generale (1) è in posizione di riposo quando il led presente al suo interno è spento ed il simbolo di accensione non è visibile.

3. Per le versioni BT verificare l'apparecchio sia spento, in caso contrario portare l'interruttore generale (2) in posizione "0", ruotando la chiave (3) di un quarto di giro verso sinistra (Fig.2). Rimuovere la chiave dal quadro comandi.

4. Fare presa sulla maniglia (4) posizionata nella parte laterale sinistra del serbatoio di recupero (Fig.3) e ruotare il serbatoio recupero fino a fine corsa "posizione manutenzione" (Fig.4).

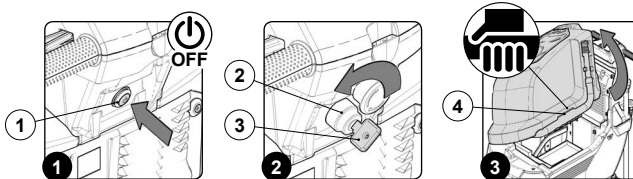

5. Scollegare il connettore dell'impianto generale (5) dal connettore delle batterie (6) (Fig.5).

AVVERTIMENTO: Questa operazione deve essere compiuta da personale qualificato.

6. Fare presa sulla maniglia (3) posizionata nella parte laterale sinistra del serbatoio di recupero e ruotare il serbatoio fino a portarlo in posizione di lavoro (Fig.6).

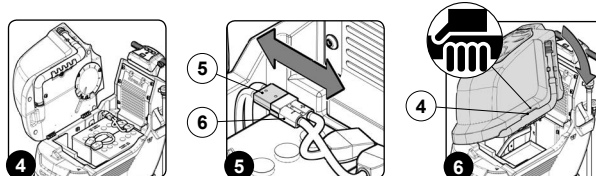

7. Per le versioni BT disinserire il freno elettronico, ruotare la leva (7) nel senso indicato dalla freccia, il motoriduttore trazione è posizionato nella parte laterale sinistra dell'apparecchio (Fig.7).

8. Utilizzando un piano inclinato fare salire l'apparecchio sul pallet.

9. Per le versioni BT inserire il freno elettronico, ruotare la leva (7) nel senso indicato dalla freccia, il motoriduttore trazione è posizionato nella parte laterale sinistra dell'apparecchio (Fig.8).

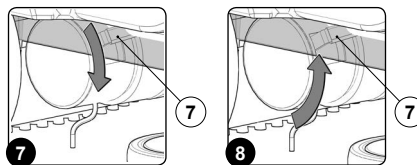

10. Fissare l'apparecchio alla pedana per mezzo di cunei.

AVVERTIMENTO: Per il trasporto senza pallet, assicurare l'apparecchio secondo le direttive in vigore nel paese d'utilizzo, affinché non possa scivolare e ribaltarsi.

LOCALIZZAZIONE DEI COMPONENTI

I componenti basilari dell'apparecchio s'identificano come segue:

1. Pomello regolazione velocità di lavoro dell'apparecchio (versioni B) (Fig.1).
2. Tubo scarico serbatoio di recupero (Fig.2).
3. Maniglia sollevamento serbatoio di recupero (Fig.2).
4. Tappo - dosatore serbatoio soluzione (Fig.3).
5. Tubo riempimento rapido serbatoio soluzione (Fig.3).

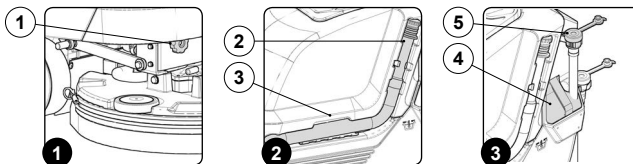

6. Tubo livello - scarico serbatoio soluzione (Fig.4).
7. Maniglia sollevamento corpo tergilavaggio (Fig.4).
8. Asta regolazione flusso soluzione detergente (Fig.4).
9. Leva comando rubinetto (Fig.5).
10. Tubo aspirazione corpo tergilavaggio (Fig.5).
11. Pedale comando basamento (Fig.6).
12. Tappo - filtro serbatoio soluzione (Fig.6).

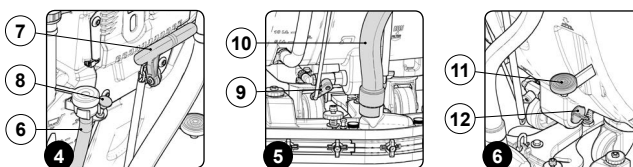

13. Display contaore (versioni B) (Fig.7).
14. Display livello carica batterie (versioni B) (Fig.7).
15. Pulsante attivazione - spegnimento motoriduttore basamento (versioni B) (Fig.7).
16. Pulsante attivazione - spegnimento motore aspirazione (versioni B) (Fig.7).
17. Pulsante attivazione - spegnimento elettrovalvola impianto idrico (versioni B) (Fig.7).
18. Leva presenza operatore (Fig.7).
19. Manubrio (Fig.7).
20. Interruttore generale (versioni B) (Fig.7).
21. Display di comando (versioni B) (Fig.8).
22. Pulsante selezione programma ECO-MODE (versioni BT) (Fig.8).
23. Pulsante regolazione flusso di acqua nell'impianto idrico dell'apparecchio, valido solo per versioni BT con CDS (Fig.8).
24. Pulsante attivazione o spegnimento retromarcia (versioni BT) (Fig.8).
25. Pulsante sgancio spazzola (versioni BT) (Fig.8).
26. Pulsante regolazione percentuale di soluzione detergente nell'impianto idrico dell'apparecchio, valido

solo per versioni BT con CDS (Fig.8).

27. Pomello regolazione potenziometro comando marcia (versioni BT) (Fig.8).
28. Leva presenza operatore (Fig.8).
29. Manubrio (Fig.8).
30. Interruttore a chiave comando impianto generale (versioni BT) (Fig.8).
31. Pulsante d'emergenza (versioni BT) (Fig.8).
32. Coperchio serbatoio di recupero (Fig.9).
33. Vano porta oggetti (Fig.9).

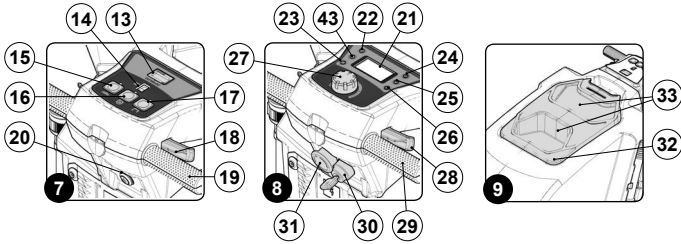

34. Tappo copertura presa carica batterie, solo per versioni CB (Fig.10).
35. Display led carica batterie, valido solo per versioni CB (Fig.10).
36. Leva freno elettronico, valido solo per versioni BT (Fig.11).
37. Carter basamento (versione Antea 50 BTS) (Fig.12).
38. Pomello fermo paraspruzzi laterale destro (versione Antea 50 BTS) (Fig.12).
39. Paraspruzzi laterale destro (versione Antea 50 BTS) (Fig.12).
40. Mozzo spazzola anteriore (versione Antea 50 BTS) (Fig.12).
41. Mozzo spazzola posteriore (versione Antea 50 BTS) (Fig.12).
42. Cassetto di raccolta (versione Antea 50 BTS) (Fig.12).

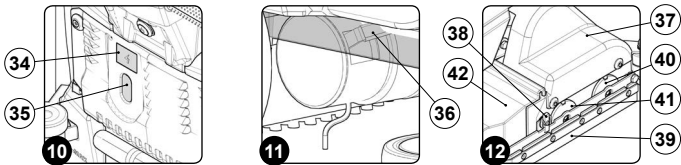

43. Pulsante comando basamento, valido solo per versioni con PM (Fig.8).
44. Carter sinistro basamento (versioni Versa 65 BT) (Fig.13).
45. Carter destro basamento (versioni Versa 65 BT) (Fig.13).
46. Corpo basamento (versioni Versa 65 BT) (Fig.13).
47. Perno blocco flangia porta spazzola (versioni Versa 65 BT) (Fig.13).
48. Carter basamento (versione Versa 65 BTS) (Fig.14).
49. Paraspruzzi laterale basamento (versione Versa 65 BTS) (Fig.14).
50. Mozzo supporto spazzola (versione Versa 65 BTS) (Fig.14).
51. Cassetto di raccolta (versione Versa 65 BTS) (Fig.14).
52. Innesco rapido tubo mandata kit pistola spray (versioni SST) (Fig.14).
53. Accessorio kit pistola spray (versioni SST) (Fig.15).
54. Accessorio lancia aspirazione (versioni SST) (Fig.15).

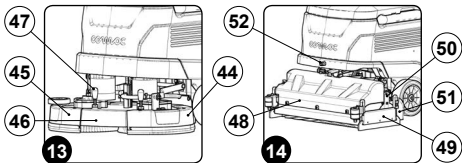

MESSA IN SICUREZZA DELL'APPARECCHIO

Le fasi per mettere in sicurezza l'apparecchio, dando così la possibilità di eseguire delle operazioni in tutta sicurezza, s'identificano come segue:

1. Per le versioni BT verificare che il freno elettronico sia inserito, ruotare la leva (1) in senso antiorario posta nella parte posteriore destra dell'apparecchio (Fig.1).
2. Verificare che il serbatoio recupero sia vuoto, in caso contrario provvedere a svuotarlo con il tubo (2) posizionato nella parte laterale sinistra dell'apparecchio (Fig.2) (leggere paragrafo "SVUOTAMENTO SERBATOIO RECUPERO").

ATTENZIONE: Lo svuotamento del serbatoio deve essere effettuato nel luogo adibito allo scarico di acque sporche.

NOTABENE: Il luogo adibito a quest'operazione deve essere conforme alla normativa vigente di rispetto ambientale.

3. Per le versioni B verificare che l'apparecchio sia spento, in caso contrario premere l'interruttore generale (3) posizionato nella parte posteriore dell'apparecchio (Fig.3).

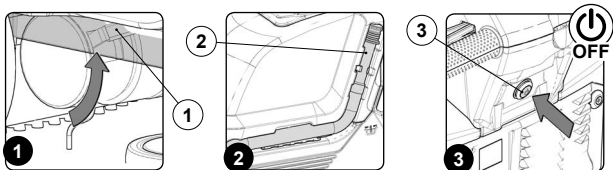

NOTABENE: Nelle versioni B l'interruttore generale (3) è in posizione di riposo quando il led presente al suo interno è spento ed il simbolo di accensione non è visibile.

4. Per le versioni con PM accendere l'apparecchio, portare in posizione "I" l'interruttore generale (4), ruotare la chiave (5) di un quarto di giro verso destra (Fig.4).
5. Sollevare il corpo basamento dal pavimento, premere il pulsante "COMANDO BASAMENTO" (6) presente nel pannello di comando (Fig.5).

6. Per le versioni BT e PM spegnere l'apparecchio, portare l'interruttore generale (4) in posizione "0", ruotando la chiave (5) di un quarto di giro verso sinistra (Fig.6). Rimuovere la chiave dal quadro comandi.

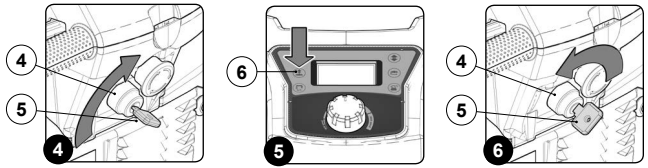

7. Per le versioni senza PM sollevare il basamento dal pavimento, agire sul pedale comando basamento (7) (Fig.7).
8. Sollevare il tergipavimento dal pavimento, ruotare in senso antiorario la leva comando tergipavimento (8) (Fig.8).
9. Fare presa sulla maniglia (9) posizionata nella parte laterale sinistra del serbatoio di recupero (Fig.9) e ruotare il serbatoio recupero fino a fine corsa, posizione manutenzione (Fig.10).

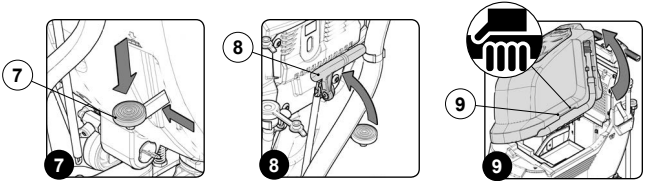

10. Scollegare il connettore impianto generale (10) dal connettore delle batterie (11) (Fig.11).

AVVERTIMENTO: Questa operazione deve essere compiuta da personale qualificato.

11. Fare presa sulla maniglia posizionata nella parte laterale sinistra del serbatoio di recupero e ruotare il serbatoio fino a portarlo in posizione di lavoro (Fig.12).

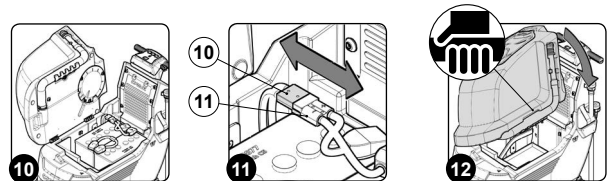

AVVERTIMENTO: Verificare che il cavo di alimentazione del caricabatterie sia scollegato dalla rete di alimentazione.

TIPO DI BATTERIA DA UTILIZZARE

Per alimentare l'apparecchio si devono impiegare due batterie ermetiche per trazione a ricombinazione di gas o tecnologia gel.

Le batterie usate devono soddisfare ai requisiti riportati nelle norme: CEI EN 60254-1:2005-12 (CEI 21-5) + CEI EN 60254-2:2008-06 (CEI 21-7). Per una buona prestazione di lavoro, si suggerisce l'utilizzo di due batterie 12V MFP 77Ah/C₅.

MANUTENZIONE E SMALTIMENTO BATTERIA

Per la manutenzione e la ricarica attenersi alle istruzioni fornite dal costruttore delle batterie. Quando la batteria è esausta bisogna farla scollegare da personale specializzato e addestrato, quindi con dispositivi di sollevamento idonei estrarla dal vano batterie.

NOTABENE: e' obbligatorio consegnare le batterie esauste, che sono classificate come rifiuto pericoloso, ad un ente autorizzato a norma di legge allo smaltimento.

INSERIMENTO DELLE BATTERIE NELL'APPARECCHIO

Le batterie devono essere alloggiare nel vano previsto sotto il serbatoio recupero e devono essere movimentate utilizzando attrezzature di sollevamento idonee sia per il peso sia per il sistema di aggancio.

AVVERTIMENTO: Conformarsi alle norme antinfortunistiche in vigore nel paese in cui si lavora o alla rispettiva DIN EN 50272-3 e DIN EN 50110-1, prima di eseguire qualsiasi movimentazione delle batterie.

AVVERTIMENTO: Per evitare un accidentale corto-circuito usare attrezzi isolati per collegare le batterie, non appoggiare né far cadere oggetti metallici sulla batteria. Togliere anelli, orologi ed indumenti provvisti di parti metalliche che potrebbero venire a contatto con i terminali della batteria.

Le fasi per inserire le batterie all'interno del vano porta batterie, s'identificano come segue:

1. Per le versioni BT verificare che il freno elettronico sia inserito, ruotare la leva (1) in senso antiorario posta nella parte posteriore destra dell'apparecchio (Fig.1).
2. Verificare che il serbatoio recupero sia vuoto, in caso contrario provvedere a svuotarlo con il tubo (2) posizionato nella parte laterale sinistra dell'apparecchio (Fig.2) (leggere paragrafo "SVUOTAMENTO SERBATOIO RECUPERO").

ATTENZIONE: Lo svuotamento del serbatoio deve essere effettuato nel luogo adibito allo scarico di acque sporche.

NOTABENE: Il luogo adibito a quest'operazione deve essere conforme alla normativa vigente di rispetto ambientale.

- Per le versioni B verificare che l'apparecchio sia spento, in caso contrario premere l'interruttore generale (3) posizionato nella parte posteriore dell'apparecchio (Fig.3).

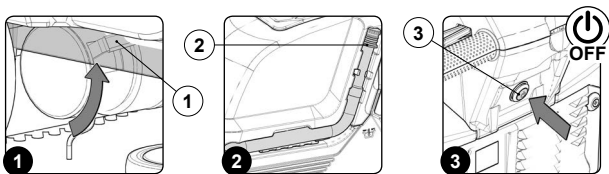

NOTABENE: Nelle versioni B l'interruttore generale (3) è in posizione di riposo quando il led presente al suo interno è spento ed il simbolo di accensione non è visibile.

- Per le versioni BT verificare l'apparecchio sia spento, in caso contrario portare l'interruttore generale (4) in posizione "0", ruotando la chiave (5) di un quarto di giro verso sinistra (Fig.4). Rimuovere la chiave dal quadro comandi.
- Fare presa sulla maniglia (6) posizionata nella parte laterale sinistra del serbatoio di recupero (Fig.5) e ruotare il serbatoio recupero fino a fine corsa, posizione manutenzione (Fig.6).

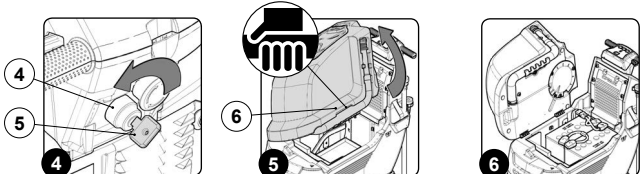

NOTABENE: Per la manutenzione e la ricarica giornaliera delle batterie è necessario attenersi scrupolosamente alle indicazioni fornite dal costruttore o dal suo rivenditore.

AVVERTIMENTO: Tutte le operazioni di installazione e manutenzione devono essere eseguite da personale specializzato.

AVVERTIMENTO: Prima d'installare la batteria pulire il vano batterie. Controllare il corretto funzionamento dei contatti presenti nei cavi in dotazione.

AVVERTIMENTO: Verificare che le caratteristiche della batteria che si vuole utilizzare siano idonee al lavoro che si deve affrontare. Verificare lo stato di carica della batteria e lo stato dei contatti presenti sulla batteria.

PRUDENZA: Si consiglia esclusivamente di sollevare e movimentare le batterie con mezzi di sollevamento e trasporto idonei per massa e dimensione.

ATTENZIONE: I ganci di sollevamento non devono danneggiare blocchi, connettori o cavi.

NOTABENE: Prima d'inserire nell'apparecchio le batterie ricordarsi di ricoprire con un po' di grasso i morsetti per proteggerli contro la corrosione esterna.

- Alloggiare le batterie nell'apposito vano posizionando i poli "+" e "-" contrapposti tra loro (Fig.7).

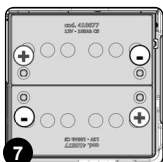

COLLEGAMENTO BATTERIE ALL'IMPIANTO DELL'APPARECCHIO

Le batterie devono essere collegate in modo da ottenere una tensione totale di 24V.

AVVERTIMENTO: Si consiglia di far eseguire le operazioni di collegamento elettrico da personale specializzato ed addestrato dal centro assistenza.

AVVERTIMENTO: Per evitare un accidentale corto-circuito usare attrezzi isolati per collegare le batterie, non appoggiare né far cadere oggetti metallici sulla batteria. Togliere anelli, orologi ed indumenti provvisti di parti metalliche che potrebbero venire a contatto con i terminali della batteria.

Le fasi per inserire le batterie all'interno del vano porta batterie, s'identificano come segue:

- Utilizzando il cavo ponte (1) in dotazione, collegare in serie i poli "+" e "-" delle batterie (Fig.1).
- Collegare il cavo connettore batterie (2) ai poli terminali "+" e "-" in modo da ottenere ai morsetti una tensione di 24V (Fig.2).
- Collegare il connettore impianto elettrico (3) al connettore batterie (2) (Fig.3).

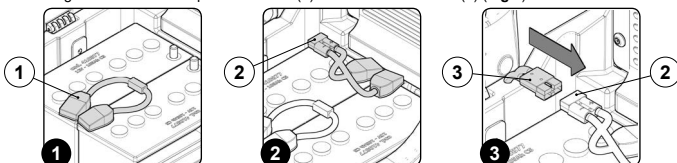

RICARICA DELLE BATTERIE

La batteria deve essere caricata prima dell'impiego iniziale e quando non eroga una potenza sufficiente per lavori che prima era possibile eseguire facilmente.

AVVERTIMENTO: Per non provocare danni permanenti alle batterie, è indispensabile evitare la scarica completa delle stesse, provvedendo alla ricarica entro pochi minuti dall'entrata in funzione del segnale di batterie scariche.

NOTABENE: Non lasciare mai le batterie completamente scariche, anche se l'apparecchio non è usato.

Per effettuare la ricarica delle batterie senza il caricabatterie a bordo è necessario effettuare quanto segue:

- Portare l'apparecchio nella zona adibita alla ricarica delle batterie.
- Eseguire le fasi per mettere in sicurezza l'apparecchio (leggere paragrafo "MESSA IN SICUREZZA DELL'APPARECCHIO").

AVVERTIMENTO: Parcheggiare l'apparecchio in luogo chiuso, su una superficie piana e liscia, nelle vicinanze dell'apparecchio non vi devono essere oggetti che possono rovinare o rovinarsi al contatto con l'apparecchio stesso.

AVVERTIMENTO: Il locale adibito alla ricarica delle batterie deve essere adeguatamente ventilato per evitare il ristagno dei gas che fuoriescono dalle batterie.

- Fare presa sulla maniglia (1) posizionata nella parte laterale sinistra del serbatoio di recupero (Fig.1).
- Ruotare il serbatoio recupero fino a fine corsa, posizione manutenzione (Fig.2).
- Scollegare il connettore impianto elettrico (3) dal connettore batterie (2) (Fig.3).

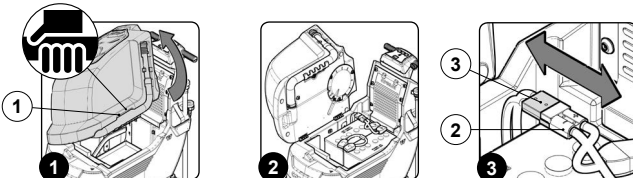

AVVERTIMENTO: Le operazioni riportate di seguito devono essere eseguite da personale qualificato. Un errato collegamento del connettore può causare malfunzionamento dell'apparecchio.

- Collegare il connettore del cavo caricabatterie esterno (4) al connettore batterie (2) (Fig.4).

NOTABENE: Il connettore di accoppiamento del caricabatterie è consegnato entro il sacchetto contenente questo libretto istruzioni e deve essere montato sui cavi del caricabatterie come da apposite istruzioni.

AVVERTIMENTO: Prima di collegare le batterie al caricabatterie verificare che esso sia idoneo alla batterie utilizzate.

NOTABENE: Leggere attentamente l'uso e manutenzione del carica batterie che viene utilizzato per effettuare la ricarica.

AVVERTIMENTO: Per tutta la durata del ciclo di ricarica delle batterie tenere aperto il serbatoio recupero per permettere alle esalazioni di gas di fuoriuscire.

- Dopo il completo ciclo di ricarica, scollegare il connettore del cavo caricabatterie (4) dal connettore batterie (2) (Fig.5).
- Collegare il connettore impianto elettrico (3) al connettore batterie (2) (Fig.6).

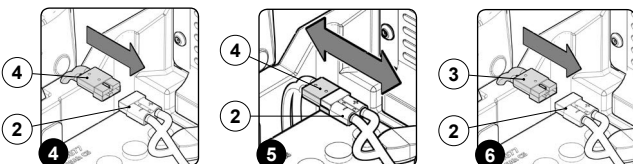

- Fare presa sulla maniglia (1) posizionata nella parte laterale del serbatoio di recupero (Fig.7).
- Ruotare il serbatoio recupero fino a fine corsa, posizione lavoro (Fig.8).

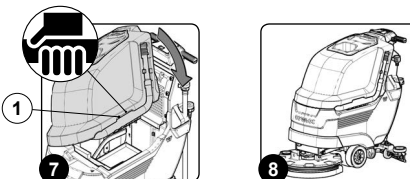

RICARICA DELLE BATTERIE (versioni con sistema CB)

La batteria deve essere caricata prima dell'impiego iniziale e quando non eroga una potenza sufficiente per lavori che prima era possibile eseguire facilmente.

ATTENZIONE: Per non provocare danni permanenti alle batterie, è indispensabile evitare la scarica completa delle stesse, provvedendo alla ricarica entro pochi minuti dall'entrata in funzione del segnale di batterie scariche.

NOTABENE: Non lasciare mai le batterie completamente scariche, anche se l'apparecchio non è usato.

Per effettuare la ricarica delle batterie con il caricabatterie a bordo è necessario effettuare quanto segue:

- Portare l'apparecchio nella zona adibita alla ricarica delle batterie.
- Eseguire le fasi per mettere in sicurezza l'apparecchio (leggere paragrafo "MESSA IN SICUREZZA DELL'APPARECCHIO").

AVVERTIMENTO: Parcheggiare l'apparecchio in luogo chiuso, su una superficie piana e liscia, nelle vicinanze dell'apparecchio non vi devono essere oggetti che possono rovinare o rovinarsi al contatto con l'apparecchio stesso.

AVVERTIMENTO: Il locale adibito alla ricarica delle batterie deve essere adeguatamente ventilato per evitare il ristagno dei gas che fuoriescono dalle batterie.

- Fare presa sulla maniglia (1) posizionata nella parte laterale sinistra del serbatoio di recupero (Fig.1).
- Ruotare il serbatoio recupero fino a fine corsa, posizione manutenzione (Fig.2).

AVVERTIMENTO: Le operazioni riportate di seguito devono essere eseguite da personale qualificato. Un errato collegamento del connettore può causare malfunzionamento dell'apparecchio.

NOTABENE: Leggere attentamente l'uso e manutenzione del carica batterie che viene utilizzato per effettuare la ricarica.

5. Collegare il connettore impianto elettrico (3) al connettore batterie (2) (Fig.3).

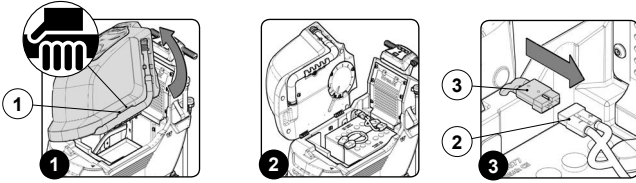

6. Rimuovere il tappo (4) di copertura della presa del caricabatteria (Fig.4).

NOTABENE: Prima di collegare le batterie al caricabatterie verificare che esso sia idoneo alle batterie utilizzate.

NOTABENE: Prima d'inserire il cavo di alimentazione del caricabatterie nella presa (5) verificare che non vi sia presenza di condensa o altri tipi di liquidi (Fig.5).

NOTABENE: Il cavo di alimentazione del caricabatterie è consegnato entro il sacchetto contenente questo libretto di istruzioni.

7. Collegare il connettore del cavo alimentazione del caricabatteria (6) alla presa presente nel caricabatteria stesso (Fig.6).

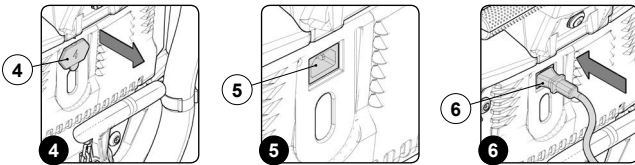

8. Collegare la spina del cavo alimentazione del caricabatteria alla presa di rete.

NOTABENE: Per tutta la durata del ciclo di ricarica delle batterie tenere aperto il serbatoio recupero per permettere alle esalazioni di gas di fuoriuscire.

9. Dopo il completo ciclo di ricarica, scollegare la spina del cavo alimentazione del caricabatteria dalla presa di rete.

10. Scollegare il connettore del cavo alimentazione del caricabatteria (6) dalla presa presente nel caricabatteria stesso (Fig.7).

11. Inserire il tappo (4) di copertura della presa del caricabatteria (Fig.8).

12. Fare presa sulla maniglia (1) posizionata nella parte laterale del serbatoio di recupero (Fig.9).

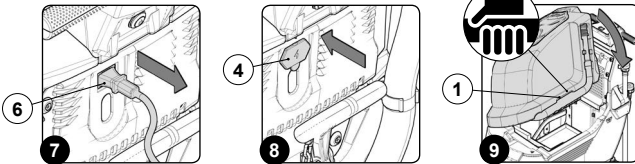

13. Ruotare il serbatoio recupero fino a fine corsa, posizione lavoro (Fig.10).

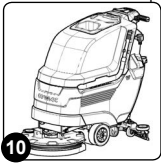

CONTAORE (versioni B)



Sul pannello di comando dell'apparecchio è presente il display contaore (1), che permette di osservare il tempo totale di utilizzo (Fig.1). Le cifre antecedenti il simbolo "h" identificano le ore, mentre la cifra che lo segue identifica i decimali di "ra" (un decimale di ora corrisponde a sei minuti). Il lampeggio del simbolo "." indica che il contaore sta contando il tempo di funzionamento dell'apparecchio.

CONTAORE (versioni BT)

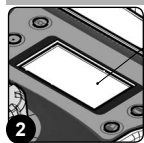

Sul pannello di comando dell'apparecchio è presente il display di comando (2), che permette di osservare il tempo totale di utilizzo (Fig.2). Le cifre antecedenti il simbolo "h" identificano le ore, mentre le cifre che precedono il simbolo "m" identificano i decimali di ora (un decimale di ora corrisponde a sei minuti). Il lampeggio del simbolo "." indica che il contaore sta contando il tempo di funzionamento dell'apparecchio.

SEGNALATORE LIVELLO DI CARICA DELLA BATTERIA (versioni B)

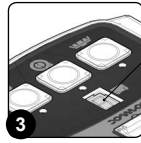

Sul cruscotto dell'apparecchio è presente il display (3) che indica lo stato di carica della batteria (Fig.3). Il livello di carica della batteria è rappresentato da cinque numeri da 0 a 4, dove lo 0 corrisponde a livello di carica critica, il numero 4 corrisponde a batteria completamente carica.

NOTABENE: Dopo alcuni secondi che la carica della batteria arriva al livello critico, il motore spazzola si spegnerà automaticamente. Con la carica residua è comunque possibile terminare il lavoro di asciugatura prima di procedere alla ricarica.

SEGNALATORE LIVELLO DI CARICA DELLA BATTERIA (versioni BT)

Sul cruscotto dell'apparecchio è presente il display di comando, in alto a destra nella schermata di lavoro è presente il simbolo grafico (01) che identifica l'indicatore di livello di carica delle batterie (Fig.1). L'indicatore è composto da 5 livelli di carica, ognuno di essi rappresenta circa il 20% di carica residua. Con carica residua pari al 20% il simbolo grafico inizierà a lampeggiare e dopo pochi secondi comparirà di dimensioni più grandi al centro dello schermo (Fig.2), in queste condizioni provvedere a portare l'apparecchio nel luogo adibito alla ricarica delle batterie.

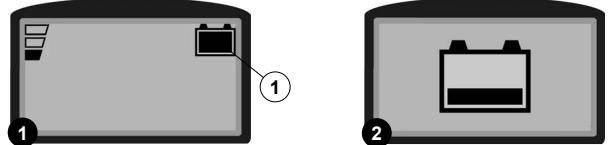

NOTABENE: Dopo alcuni secondi che la carica delle batterie arriva al 20%, il motore spazzola si spegne automaticamente. Con la carica residua è comunque possibile terminare il lavoro di asciugatura prima di procedere alla ricarica.

NOTABENE: Dopo alcuni secondi che la carica delle batterie arriva al 10%, il motore aspirazione si spegne automaticamente. Con la carica residua è comunque possibile portare l'apparecchio al luogo adibito alla ricarica.

MONTAGGIO DELLA SPAZZOLA (versioni mono-spazzola B - BT)

La spazzola per motivi d'imballaggio viene fornita smontata dall'apparecchio, per assemblarla al corpo basamento eseguire quanto segue:

1. Eseguire le fasi per mettere in sicurezza l'apparecchio (leggere paragrafo "MESSA IN SICUREZZA DELL'APPARECCHIO").

PRUDENZA: Queste operazioni devono essere eseguite utilizzando dei guanti per proteggersi dal possibile contatto con bordi o punte di oggetti metallici.

- Se presente il paraspruzzi basamento sganciare la molla di fermo (1) paraspruzzi basamento (Fig.1).
- Rimuovere la lama di fermo (2) ed il paraspruzzi (3) (Fig.2).
- Con il basamento in posizione alta infilare la spazzola nella sede del piatto sotto il basamento girandola finché i tre bottoni entrano nelle nicchie del piatto stesso; girare a scatto in modo da spingere il bottone verso la molla di aggancio fino ad ottenere il bloccaggio. Nella foto (Fig.3) è indicato il senso di rotazione per l'aggancio della spazzola.
- Rimontare il paraspruzzi, inserire dapprima la parte posteriore sinistra e poi quella destra, ricordarsi di fissarlo al basamento per mezzo della lama di fermo.
- Fissare la lama di fermo al basamento utilizzando la molla.

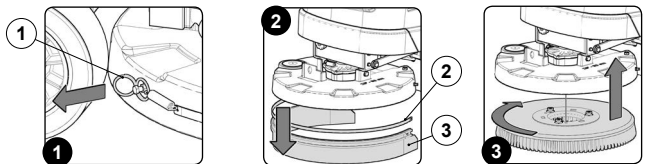

MONTAGGIO PARASPRUZZI BASAMENTO (versioni mono-spazzola B - BT)

Il paraspruzzi basamento per motivi d'imballaggio viene fornito smontato dall'apparecchio, per assemblarlo al corpo basamento eseguire quanto segue:

1. Eseguire le fasi per mettere in sicurezza l'apparecchio (leggere paragrafo "MESSA IN SICUREZZA DELL'APPARECCHIO").

PRUDENZA: Queste operazioni devono essere eseguite utilizzando dei guanti per proteggersi dal possibile contatto con bordi o punte di oggetti metallici.

- Sganciare la molla di fermo (1) paraspruzzi basamento (Fig.1).
- Rimuovere la lama di fermo (2) (Fig.2).
- Montare il paraspruzzi (Fig.3), inserire dapprima la parte sinistra e poi quella destra, ricordarsi di fissarlo al basamento per mezzo della lama di fermo.
- Fissare la lama di fermo al basamento utilizzando la molla.

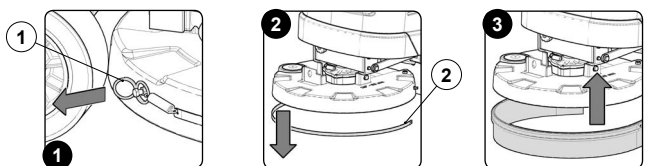

MONTAGGIO DELLA SPAZZOLA (versioni bi-spazzola BT)

La spazzola per motivi d'imballaggio viene fornita smontata dall'apparecchio, per assemblarla al corpo basamento eseguire quanto segue:

1. Eseguire le fasi per mettere in sicurezza l'apparecchio (leggere paragrafo "MESSA IN SICUREZZA DELL'APPARECCHIO").
2. Posizionarsi nella parte posteriore dell'apparecchio.
3. Abbassare il corpo basamento andando ad agire sul pedale comando basamento (1) posizionato nella parte posteriore dell'apparecchio (Fig.1).
4. Posizionarsi nella parte anteriore dell'apparecchio.
5. Se presenti i carter paraspruzzi (2) rimuoverli (Fig.2) e adagiarli delicatamente a terra.
6. Posizionarsi nella parte posteriore dell'apparecchio.
7. Sollevare il corpo basamento dal pavimento, intervenire sul pedale comando basamento (1) presente nella parte posteriore dell'apparecchio (Fig.3).

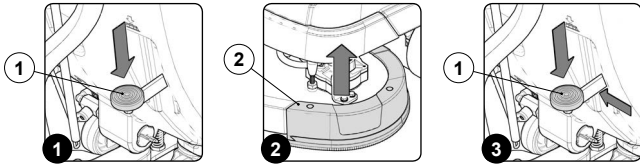

8. Con il basamento in posizione alta infilare la spazzola nella sede del piatto sotto il basamento girandola finché i tre bottoni entrano nelle nicchie del piatto stesso.
9. Premere il fermo piatto porta spazzola (3) e contemporaneamente ruotare la spazzola (4) secondo il senso indicato nell'immagine (Fig.4).

NOTABENE: Nell'immagine Fig.4 è riportato il senso di rotazione della spazzola di sinistra.

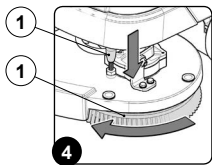

10. Quando la rotazione della spazzola sarà impedita girare a scatto in modo da agganciare il bottone, presente nella spazzola, nella molla di aggancio, presente nel piatto porta spazzola.
11. Rimontare i carter paraspruzzi basamento.

MONTAGGIO PARASPRUZZI BASAMENTO (versioni bi-spazzola BT)

Il paraspruzzi basamento per motivi d'imballaggio viene fornito smontato dall'apparecchio, per assemblarlo al corpo basamento eseguire quanto segue:

1. Eseguire le fasi per mettere in sicurezza l'apparecchio (leggere paragrafo "MESSA IN SICUREZZA DELL'APPARECCHIO").
- PRUDENZA:** Queste operazioni devono essere eseguite utilizzando dei guanti per proteggersi dal possibile contatto con bordi o punte di oggetti metallici.
2. Posizionarsi nella parte anteriore dell'apparecchio.
3. Inserire i perni (1) presenti nei paraspruzzi sinistro (2) (Fig.1) nei fori (3) presenti nel corpo basamento (4) (Fig.2).
4. Ripetere l'operazione appena compiuta anche per il paraspruzzi di destra.

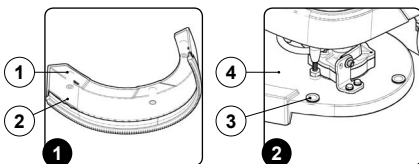

MONTAGGIO DELLA SPAZZOLA (versioni bi-spazzola 50BTS)

Le spazzole per motivi d'imballaggio vengono fornite smontate dall'apparecchio, per assemblarle al corpo basamento eseguire quanto segue:

1. Eseguire le fasi per mettere in sicurezza l'apparecchio (leggere paragrafo "MESSA IN SICUREZZA DELL'APPARECCHIO").
- PRUDENZA:** Queste operazioni devono essere eseguite utilizzando dei guanti per proteggersi dal possibile contatto con bordi o punte di oggetti metallici.
2. Posizionarsi sul lato destro dell'apparecchio.
3. Allentare il pomello di fermo (1) (Fig.1).
4. Rimuovere il supporto paraspruzzi laterale destro (2), ricordarsi di traslare la lama prima di rimuovere il supporto paraspruzzi (Fig.2).
5. Rimuovere il mozzo condotto spazzola posteriore (3) (Fig.3).
6. Inserire la spazzola posteriore all'interno del tunnel facendo attenzione a posizionare in modo

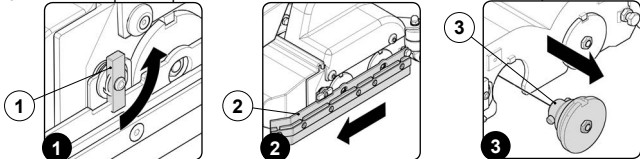

corretto i perni di trascinamento (4), presenti nel mozzo conduttore (5), nelle feritoie presenti nella spazzola (Fig. 4).

7. Inserire il mozzo (3) nella spazzola facendo attenzione a posizionare in modo corretto i perni di trascinamento (6) nelle feritoie presenti nella spazzola (Fig. 5).

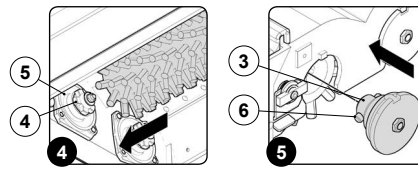

8. Ripetere le operazioni appena descritte anche per la spazzola anteriore.

NOTABENE: La spazzola posteriore (direzione di lavoro) dovrà essere sempre quella di colore azzurro.

NOTABENE: Le setole delle spazzole sono correttamente posizionate se, viste dall'alto, formano una X. Entrambi i vertici, dell'altezza più corta, devono convergere verso il centro.

9. Ripetere le operazioni al contrario per rimontare il tutto.

MONTAGGIO DELLA SPAZZOLA (versioni bi-spazzola 65BTS)

Le spazzole per motivi d'imballaggio vengono fornite smontate dall'apparecchio, per assemblarle al corpo basamento eseguire quanto segue:

1. Eseguire le fasi per mettere in sicurezza l'apparecchio (leggere paragrafo "MESSA IN SICUREZZA DELL'APPARECCHIO").

PRUDENZA: Queste operazioni devono essere eseguite utilizzando dei guanti per proteggersi dal possibile contatto con bordi o punte di oggetti metallici.

2. Posizionarsi sul lato sinistro dell'apparecchio.
3. Rimuovere il supporto paraspruzzi laterale sinistro (1) (Fig.1).
4. Rimuovere il carter supporto mozzo spazzola (2) dal corpo basamento (Fig.2), ricordarsi di traslare verso il basso la lama di fermo (3) prima di rimuovere il supporto mozzo spazzola (Fig.3).

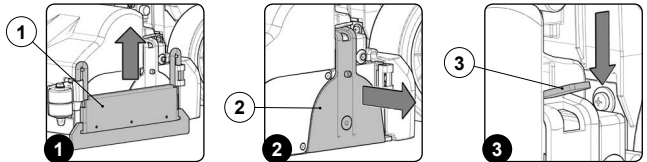

5. Inserire la spazzola posteriore all'interno del tunnel (Fig.4), posizionando in modo corretto il perno pentagonale di trascinamento (4) nella feritoia pentagonale (5) presente nella spazzola (Fig. 5).
6. Inserire il carter supporto mozzo spazzola (2) nel corpo basamento (Fig.6), posizionando in modo corretto il perno esagonale (6) presente nel supporto mozzo spazzola nella feritoia esagonale (7) presente nella spazzola (Fig.7).

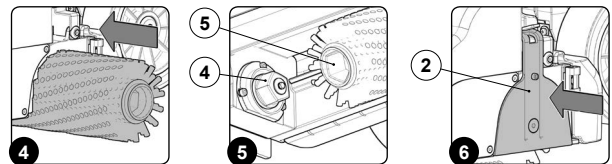

NOTABENE: Per bloccare il carter supporto mozzo spazzola al corpo basamento, inserire la lama di fermo (3) nella feritoia (8) presente nel carter supporto mozzo spazzola (Fig.8).

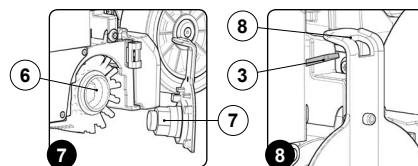

7. Ripetere le operazioni appena descritte anche per la spazzola anteriore.

NOTABENE: Le setole delle spazzole sono correttamente posizionate se, viste dall'alto, formano una X. Entrambi i vertici, dell'altezza più corta, devono convergere verso il centro.

8. Ripetere le operazioni al contrario per rimontare il tutto.

MONTAGGIO TAMPONE ABRASIVO (versioni BTO)

La spazzola per motivi d'imballaggio viene fornita smontata dall'apparecchio, per assemblarla al corpo basamento eseguire quanto segue:

1. Eseguire le fasi per mettere in sicurezza l'apparecchio (leggere paragrafo "MESSA IN SICUREZZA DELL'APPARECCHIO").

PRUDENZA: Queste operazioni devono essere eseguite utilizzando dei guanti per proteggersi dal possibile contatto con bordi o punte di oggetti metallici.

2. Con il basamento in posizione alta infilare il tampone abrasivo nella parte inferiore del corpo basamento (Fig.1).

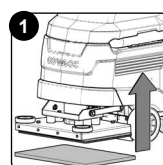

MONTAGGIO CORPO TERGIPAVIMENTO

Il corpo tergipavimento per motivi d'imballaggio viene fornito smontato dall'apparecchio, per assemblarlo al supporto corpo tergipavimento eseguire quanto segue:

1. Eseguire le fasi per mettere in sicurezza l'apparecchio (leggere paragrafo "MESSA IN SICUREZZA DELL'APPARECCHIO").

PRUDENZA: Queste operazioni devono essere eseguite utilizzando dei guanti per proteggersi dal possibile contatto con bordi o punte di oggetti metallici.

2. Svitare i pomelli (1) presenti nel premontaggio corpo tergipavimento (Fig.1).
3. Inserire dapprima il perno sinistro (2) presente nel corpo tergipavimento nella feritoia di sinistra (3) presente nel supporto tergipavimento (Fig.2), facendo in modo che la rondella e la molla aderiscano nella parte superiore del supporto tergipavimento.
4. Inserire il perno destro (4) presente nel corpo tergipavimento nella feritoia di destra (5) presente nel supporto tergipavimento (Fig.3), facendo in modo che la rondella e la molla aderiscano nella parte superiore del supporto tergipavimento.

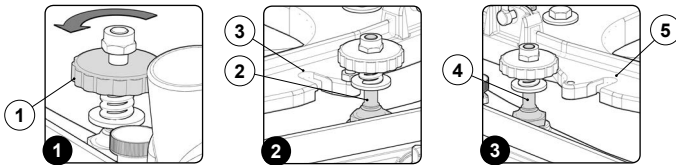

5. Avvitare i pomelli (1), facendo in modo che la rondella e la molla aderiscano nella parte superiore del supporto tergipavimento (Fig.4).
6. Inserire il tubo di aspirazione (6) nel manicotto (7) presente nel corpo tergipavimento (Fig.5).

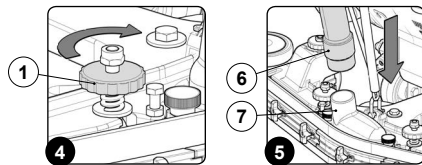

NOTABENE: Il tergipavimento è stato preventivamente regolato, tuttavia se vi dovesse essere bisogno leggere il paragrafo "REGOLAZIONE CORPO TERGIPAVIMENTO".

RIEMPIMENTO DI ACQUA IL SERBATOIO SOLUZIONE

Prima di effettuare il riempimento del serbatoio soluzione eseguire quanto segue:

1. Portare l'apparecchio presso il luogo adibito al riempimento del serbatoio soluzione.
2. Eseguire le fasi per mettere in sicurezza dell'apparecchio (leggere paragrafo "MESSA IN SICUREZZA DELL'APPARECCHIO").
3. Verificare che il tappo di scarico serbatoio soluzione (1) sia aperto, in caso contrario provvedere ad aprirlo (Fig.1).
4. Verificare che il tappo del filtro impianto idrico (2) posizionato nella parte posteriore destra dell'apparecchio, sia serrato in caso contrario ruotato in senso orario (Fig.2).

E' possibile effettuare il riempimento di acqua del serbatoio soluzione in tre modi differenti:

- Rimuovendo il tappo - dosatore (3) e riempire il serbatoio soluzione tramite tubo in gomma o secchio (Fig.3).

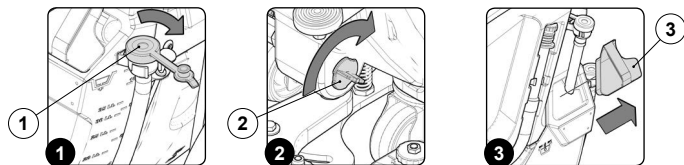

- Utilizzando il tubo di carico (4) (Fig.4), quest'ultimo ha la funzione di sostenere da solo il tubo dell'acqua, ricordarsi di rimuovere il tappo - dosatore (3) per permettere il corretto sfidato dell'aria.
- Utilizzando il sistema opzionale di rabbocco automatico dell'acqua pulita (5) (Fig.5), esso è dotato di galleggianti per il controllo del troppo pieno.

5. Riempire con acqua pulita, ad una temperatura non superiore a 50°C e non inferiore ai 10°C. E' possibile visionare la quantità presente nel serbatoio per mezzo del tubo livello (6) (Fig.6), posto nella parte anteriore sinistra della seduta.

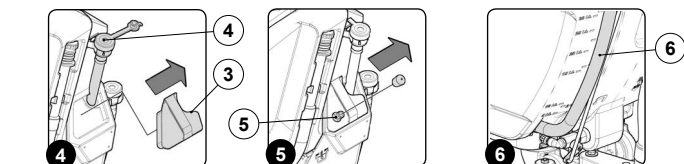

SOLUZIONE DETERGENTE (versioni senza sistema CDS)

Dopo avere riempito il serbatoio soluzione di acqua pulita aggiungere nel serbatoio il detersivo liquido nella concentrazione e con le modalità indicate sull'etichetta dal fabbricante del detersivo. Per evitare la formazione di un'eccessiva quantità di schiuma che andrebbe a danneggiare il motore di aspirazione usare la minima percentuale di detersivo prescritta.

PRUDENZA: Si consiglia di indossare sempre dei guanti protettivi prima di maneggiare detersivi o soluzioni acide o alcaline per evitare lesioni gravi alle mani.

ATTENZIONE: Utilizzare sempre detersivi che indicano sull'etichetta del fabbricante, la dicitura d'impiego per macchine lavasciugapavimenti. Non usare prodotti acidi, alcalini e solventi che non abbiano tale indicazione.

ATTENZIONE: E' possibile utilizzare detersivi di manutenzione acidi o alcalini con valori di pH compresi tra 4 e 10 e che non contengano: agenti ossidanti, cloro o bromo, formaldeide, solventi minerali. I detersivi utilizzati devono essere idonei per impiego con lavasciugapavimenti.

NOTABENE: Usare sempre detersivo a schiuma frenata. Per evitare con sicurezza la produzione di schiuma, prima di iniziare il lavoro introdurre nel serbatoio di recupero una minima quantità di liquido antischiuma. Non utilizzare acidi allo stato puro.

NOTABENE: Per facilitare il dosaggio del detersivo sul tappo - dosatore vi sono impressi due tacche che identificano le due principali percentuali di detersivo che si possono utilizzare.

RIEMPIMENTO TANICA DETERGENTE (versioni con sistema CDS)

Dopo avere riempito il serbatoio soluzione di acqua pulita bisogna riempire la tanica detergente. Prima di effettuare il riempimento della tanica detergente eseguire quanto segue:

1. Portare l'apparecchio presso il luogo adibito al riempimento del serbatoio soluzione.
2. Eseguire le fasi per mettere in sicurezza dell'apparecchio (leggere paragrafo "MESSA IN SICUREZZA DELL'APPARECCHIO").
3. Fare presa sulla maniglia (1) posizionata nella parte laterale sinistra del serbatoio di recupero (Fig.1) e ruotare il serbatoio recupero fino a fine corsa, posizione manutenzione (Fig.2).
4. Scollegare l'insero maschio (2) dall'insero femmina (3) presente nel tappo (4) della tanica detergente (5) (Fig.3).

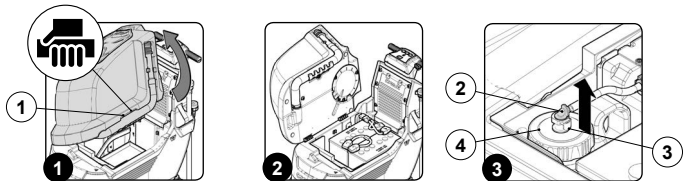

NOTABENE: prima di tirare l'insero maschio premere la leva presente dell'insero femmina.

5. Rimuovere la tanica detergente (5) dal vano presente nel serbatoio soluzione, facendo presa sulla maniglia (6) presente sulla tanica (Fig.4).
6. Rimuovere il tappo (4) dalla tanica detergente (Fig.5).
7. Riempire la tanica con il detersivo desiderato, nelle modalità previste dall'etichetta in dotazione all'apparecchio.

PRUDENZA: Si consiglia di indossare sempre dei guanti protettivi prima di maneggiare detersivi o soluzioni acide o alcaline per evitare lesioni gravi alle mani.

NOTABENE: Usare sempre detersivo a schiuma frenata. Per evitare con sicurezza la produzione di schiuma, prima di iniziare il lavoro introdurre nel serbatoio di recupero una minima quantità di liquido antischiuma. Non utilizzare acidi allo stato puro.

ATTENZIONE: Utilizzare sempre detersivi che indicano sulle etichette dei propri recipienti, la dicitura d'impiego per macchine lavasciugapavimenti. Non usare prodotti acidi, alcalini e solventi che non abbiano tale indicazione.

ATTENZIONE: il sistema di dosaggio è particolarmente indicato per pulizia di manutenzione frequente. E' possibile utilizzare detersivi di manutenzione acidi o alcalini con valori di pH compresi tra 4 e 10 e che non contengano: agenti ossidanti, cloro o bromo, formaldeide, solventi minerali. I detersivi utilizzati devono essere idonei per impiego con lavasciugapavimenti. Se il sistema non viene utilizzato quotidianamente, a fine lavoro lavare il circuito con acqua. Il sistema è escludibile. In caso di utilizzo saltuario di detersivi con pH compreso tra 1-3 o 11-14 utilizzare la lavasciuga nella modalità tradizionale aggiungendo il detersivo nel serbatoio acqua pulita ed escludendo il circuito di dosaggio.

8. Richiudere correttamente il tappo (4) per evitare fuoriuscite di liquido durante il lavoro (Fig.6), fare attenzione che il filtro di pescaggio detergente (7) sia correttamente posizionato sul fondo della tanica (Fig.7).

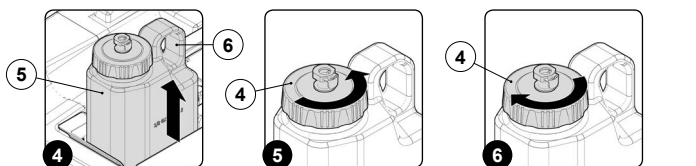

9. Riporre la tanica (5) nel vano previsto all'interno del serbatoio soluzione, facendo presa sulla maniglia (6) presente sulla tanica (Fig.8).
10. Collegare l'insero maschio (2) all'insero femmina (3) presente nel tappo (4) della tanica detergente (5) (Fig.9).

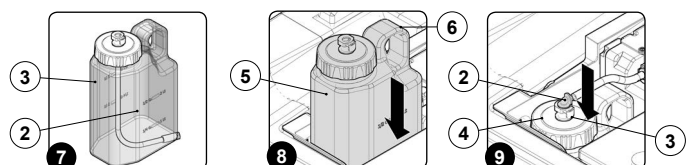

11. Fare presa sulla maniglia (1) posizionata nella parte laterale sinistra del serbatoio di recupero (Fig.10) e ruotare il serbatoio recupero fino a fine corsa, posizione lavoro (Fig.11).



PREPARAZIONE AL LAVORO

Prima di iniziare a lavorare, con le versioni di apparecchio senza CDS, è necessario eseguire quanto segue:

1. Verificare che il serbatoio recupero sia vuoto, in caso contrario provvedere a vuotarlo completamente (leggere paragrafo "SVUOTAMENTO SERBATOIO RECUPERO").
2. Verificare che la quantità di soluzione detergente presente nel serbatoio soluzione sia idonea alla tipologia di lavoro che si vuole eseguire, in caso contrario provvedere al riempimento del serbatoio soluzione (leggere paragrafo "RIEMPIMENTO DI ACQUA IL SERBATOIO SOLUZIONE"). Visualizzare il tubo livello (1) nella parte posteriore dell'apparecchio (Fig.1).
3. Verificare che lo stato delle gomme del tergilavaggio sia adatto per il lavoro, in caso contrario provvedere alla loro manutenzione (leggere il paragrafo "PULIZIA CORPO TERGIPAVIMENTO").
4. Verificare che lo stato della spazzola sia idonea al lavoro, in caso contrario provvedere alla sua sostituzione (leggere i paragrafi "MONTAGGIO DELLA SPAZZOLA").
5. Per le versioni B verificare che l'apparecchio sia spento, in caso contrario premere l'interruttore generale (2) posizionato nella parte posteriore dell'apparecchio (Fig.2).

NOTABENE: Nelle versioni B l'interruttore generale (2) è in posizione di riposo quando il led presente al suo interno è spento ed il simbolo di accensione non è visibile.

6. Per le versioni BT - BTS - BTO verificare l'apparecchio sia spento, in caso contrario portare l'interruttore generale (3) in posizione "0", ruotando la chiave (4) di un quarto di giro verso sinistra (Fig.3). Rimuovere la chiave dal quadro comandi.

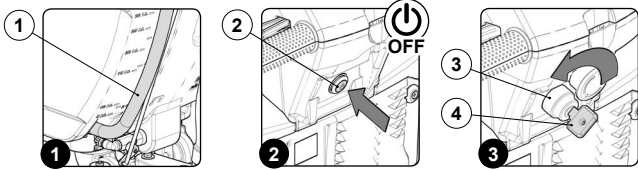

7. Fare presa sulla maniglia (5) posizionata nella parte laterale sinistra del serbatoio di recupero (Fig.4) e ruotare il serbatoio recupero fino a fine corsa, posizione manutenzione (Fig.5).
8. Collegare il connettore impianto generale (6) al connettore delle batterie (7) (Fig.6).

AVVERTIMENTO: Questa operazione deve essere compiuta da personale qualificato.

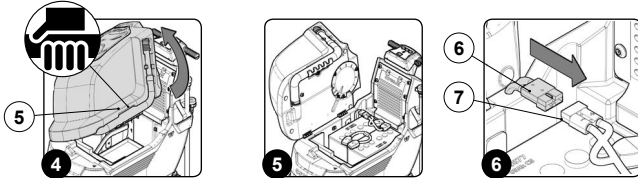

9. Fare presa sulla maniglia (5) posizionata nella parte laterale sinistra del serbatoio di recupero (Fig.7).
10. Ruotare il serbatoio recupero fino a fine corsa, posizione lavoro (Fig.8).
11. Per le versioni BT - BTS - BTO verificare che il freno elettronico sia inserito, in caso contrario ruotare la leva (8) nel senso indicato dalla freccia, il motoriduttore trazione è posizionato nella parte laterale sinistra dell'apparecchio (Fig.9).

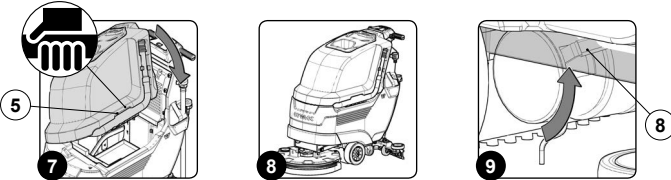

12. Verificare che il rubinetto acqua sia aperto completamente, il pomello regolazione acqua (9) deve essere completamente posizionato verso il basso (Fig.10).
13. Verificare che il tappo di scarico serbatoio soluzione (10) sia chiuso, in caso contrario provvedere ad aprirlo (Fig.11).

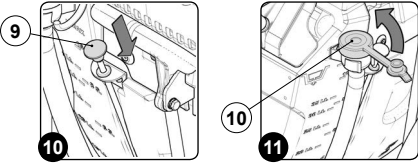

Prima di iniziare a lavorare, con le versioni di apparecchio con il sistema CDS, è necessario eseguire quanto segue:

1. Verificare che il serbatoio recupero sia vuoto, in caso contrario provvedere a vuotarlo completamente (leggere paragrafo "SVUOTAMENTO SERBATOIO RECUPERO").
2. Verificare che la quantità di acqua presente nel serbatoio soluzione sia idonea alla tipologia di lavoro che si vuole eseguire, in caso contrario provvedere al riempimento del serbatoio soluzione (leggere paragrafo "RIEMPIMENTO DI ACQUA IL SERBATOIO SOLUZIONE"). Visualizzare il tubo livello (1) nella parte posteriore dell'apparecchio (Fig.1).
3. Verificare che la quantità di detergente presente nella tanica all'interno del serbatoio soluzione sia idonea alla tipologia di lavoro che si vuole eseguire, in caso contrario provvedere al riempimento della tanica (leggere paragrafo "RIEMPIMENTO TANICA DETERGENTE (versioni con sistema CDS)").
4. Verificare che lo stato delle gomme del tergilavaggio sia adatto per il lavoro, in caso contrario provvedere alla loro manutenzione (leggere il paragrafo "PULIZIA CORPO TERGIPAVIMENTO").
5. Verificare che lo stato delle spazzole sia idonea al lavoro, in caso contrario provvedere alla loro sostituzione (leggere i paragrafi "MONTAGGIO DELLA SPAZZOLA").
6. Per le versioni BT verificare l'apparecchio sia spento, in caso contrario portare l'interruttore generale (2) sia in posizione "0", ruotando la chiave (3) di un quarto di giro verso sinistra (Fig.2). Rimuovere la chiave dal quadro comandi.

7. Fare presa sulla maniglia (4) posizionata nella parte laterale sinistra del serbatoio di recupero (Fig.3) e ruotare il serbatoio recupero fino a fine corsa, posizione manutenzione (Fig.4).

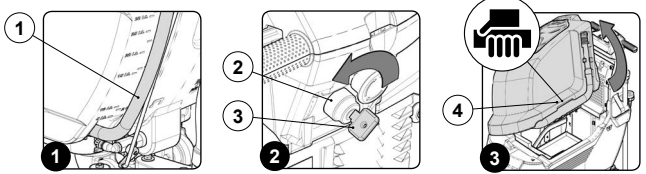

8. Collegare il connettore impianto generale (5) al connettore delle batterie (6) (Fig.5).

AVVERTIMENTO: Questa operazione deve essere compiuta da personale qualificato.

9. Fare presa sulla maniglia (4) posizionata nella parte laterale del serbatoio di recupero (Fig.6).

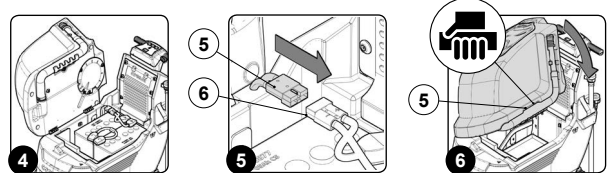

10. Ruotare il serbatoio recupero fino a fine corsa, posizione lavoro (Fig.7).
11. Per le versioni BT verificare che il freno elettronico sia inserito, in caso contrario ruotare la leva (7) nel senso indicato dalla freccia, il motoriduttore trazione è posizionato nella parte laterale sinistra dell'apparecchio (Fig.8).
12. Verificare che il rubinetto acqua sia aperto completamente, il pomello regolazione acqua (8) deve essere completamente posizionato verso il basso (Fig.9).

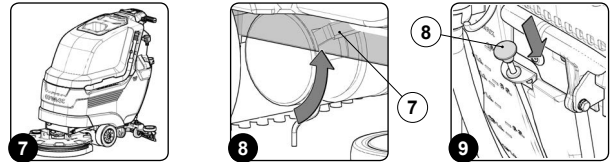

13. Per le versioni BT accendere l'apparecchio, portare l'interruttore generale (2) sia in posizione "I", ruotando la chiave (3) di un quarto di giro verso destra (Fig.10).
14. Quando nel display di comando compare la schermata di lavoro, premere il pulsante (9) inerente alla regolazione flusso dell'acqua (Fig.11).

NOTABENE: Impostare al massimo la quantità di acqua presente nel sistema di dosaggio, premendo il pulsante (10) fino a che il simbolo "REGOLAZIONE QUANTITÀ ACQUA" sia completamente riempito (Fig.12).

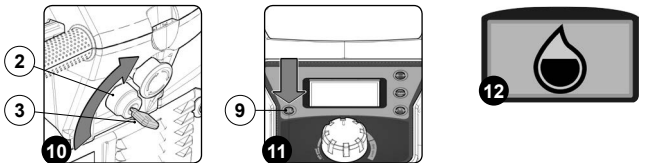

15. Dopo avere eseguito la regolazione della quantità di acqua presente nel circuito di dosaggio, premere il pulsante (10) inerente alla regolazione della percentuale detergente erogata dal sistema di dosaggio (Fig.13).

NOTABENE: Impostare al massimo la percentuale di detergente presente nel sistema di dosaggio, premendo il pulsante (10) fino a che il simbolo "REGOLAZIONE QUANTITÀ PERCENTUALE DETERGENTE" sia completamente riempito (Fig.14).

16. Verificare che la manopola (11) del potenziometro sia posta sul minimo, in caso contrario ruotarla completamente in senso antiorario (Fig.15).

NOTABENE: L'apparecchio non inizierà a muoversi (né in avanti né all'indietro) se la manopola di regolazione del potenziometro (11) è al minimo.



17. Abbassare il corpo basamento andando ad agire sul pedale comando basamento (12) posizionato nella parte posteriore dell'apparecchio (Fig.16).
18. Abbassare il corpo tergilavaggio andando ad agire sulla leva (13) posta nella parte posteriore dell'apparecchio (Fig.17).

19. Attivando la leva presenza operatore (14) (Fig.18), il motoriduttore basamento ed il motore aspirazione inizieranno a lavorare, nello stesso momento l'elettrovalvola ed il sistema di dosaggio inizieranno a fare fuoriuscire la soluzione detergente sulla spazzola.
20. Attendere qualche istante mantenendo premuto lievemente il pedale acceleratore (generalmente 40 - 60 secondi) per permettere l'innesto del sistema.

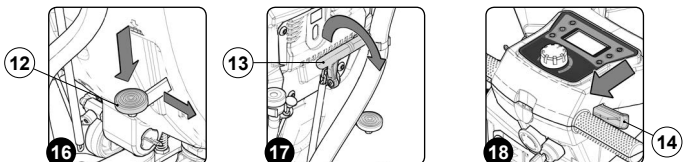

LAVORO

INIZIARE IL LAVORO (versioni B)

Per iniziare a lavorare eseguire quanto segue:

1. Effettuare tutte le verifiche presenti nel capitolo "PREPARAZIONE AL LAVORO".
2. Posizionarsi al posto di guida, dietro l'apparecchio.
3. Premere il pulsante comando impianto generale (1) in posizione "lavoro" (Fig.1).

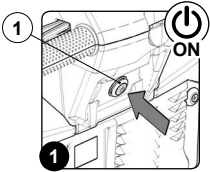

NOTABENE: quando il pulsante comando impianto generale è in funzione il led nel suo interno si attiverà.

LAVORO DI LAVAGGIO CON ASCIUGATURA (versioni B)

Per effettuare un lavoro di "LAVAGGIO CON ASCIUGATURA" eseguire quanto segue:

1. Effettuare tutte le verifiche presenti nel paragrafo "INIZIARE IL LAVORO (versioni B)".
2. Abbassare il corpo basamento andando ad agire sul pedale comando basamento (1) posizionato nella parte posteriore dell'apparecchio (Fig.1).
3. Attivare il motoriduttore basamento con l'interruttore comando spazzola (2) (Fig.2).
4. Abbassare il corpo tergipavimento andando ad agire sulla leva (3) posta nella parte posteriore dell'apparecchio (Fig.3).

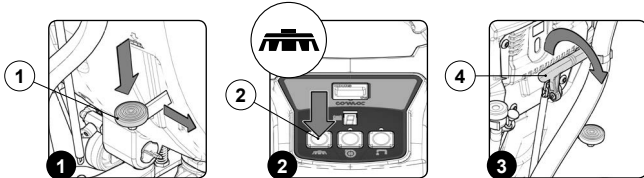

5. Attivando la leva presenza operatore (4) l'apparecchio inizia a muoversi (Fig.4).
6. Attivare il motore aspirazione, premere l'interruttore (5) ad esso adibito presente nel pannello di comandi (Fig.5).
7. Attivare l'erogazione della soluzione detergente, premere l'interruttore (6) presente nel pannello di comandi (Fig.6).

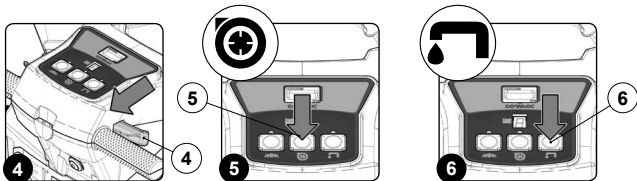

8. Controllare che il rubinetto soluzione detergente sia completamente aperto, in caso contrario agire sulla leva (7) posta nella parte posteriore dell'apparecchio (Fig.7).
9. Durante i primi metri verificare se la soluzione detergente che fuoriesce è idonea al lavoro che si deve eseguire, in caso contrario provvedere a regolarla leggendo il paragrafo "REGOLAZIONE SOLUZIONE DETERGENTE (versioni senza sistema CDS)".

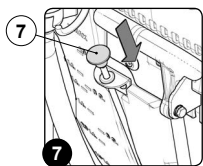

L'apparecchio inizierà ora a lavorare in piena efficienza fino a esaurimento della soluzione detergente o fino alla scarica delle batterie. Durante i primi metri di lavoro controllare che la quantità di soluzione sia sufficiente e che il tergipavimento asciughi perfettamente.

NOTABENE: Se durante l'operazione di lavaggio con asciugatura si rilascia la leva presenza operatore, il motore spazzola e l'elettrovalvola smetteranno di lavorare, il motore aspirazione continuerà a lavorare per pochi secondi ancora garantendo così di aspirare tutto il liquido presente nel tubo aspirazione.

NOTABENE: È buona norma ogni qual volta che si riempie il serbatoio soluzione, svuotare il serbatoio di recupero mediante l'apposito tubo di scarico.

NOTABENE: Traslando verso il basso il pomello regolazione flusso soluzione detergente, si aumenterà la quantità di soluzione all'interno dell'impianto idrico dell'apparecchio (Fig.7).

LAVORO DI LAVAGGIO SENZA ASCIUGATURA (versioni B)

Per effettuare un lavoro di "LAVAGGIO SENZA ASCIUGATURA" eseguire quanto segue:

1. Effettuare tutte le verifiche presenti nel paragrafo "INIZIARE IL LAVORO (versioni B)".
2. Abbassare il corpo basamento andando ad agire sul pedale comando basamento (1) posizionato nella parte posteriore dell'apparecchio (Fig.1).
3. Attivare il motoriduttore basamento con l'interruttore comando spazzola (2) (Fig.2).
4. Attivando la leva presenza operatore (3) l'apparecchio inizia a muoversi (Fig.3).

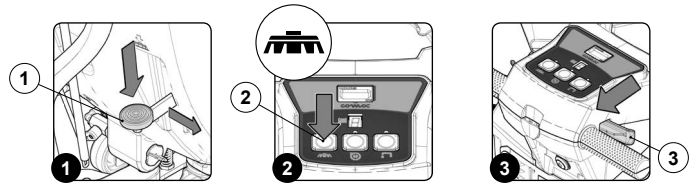

5. Attivare l'erogazione della soluzione detergente, premere l'interruttore (4) presente nel pannello di comandi (Fig.4).
6. Controllare che il rubinetto soluzione detergente sia completamente aperto, in caso contrario agire sulla leva (5) posta nella parte posteriore dell'apparecchio (Fig.5).
7. Durante i primi metri verificare se la soluzione detergente che fuoriesce è idonea al lavoro che si deve eseguire, in caso contrario provvedere a regolarla leggendo il paragrafo "REGOLAZIONE SOLUZIONE DETERGENTE (versioni con sistema CDS)".

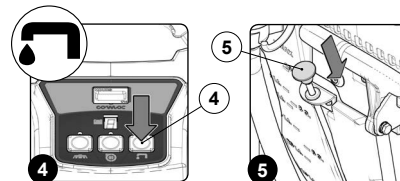

L'apparecchio inizierà ora a lavorare in piena efficienza fino a esaurimento della soluzione detergente o fino alla scarica delle batterie. Durante i primi metri di lavoro controllare che la quantità di soluzione sia sufficiente.

NOTABENE: Se durante l'operazione di lavaggio con asciugatura si rilascia la leva presenza operatore, il motore spazzola e l'elettrovalvola smetteranno di lavorare, per riprendere il lavoro basta premere le leve presenza operatore.

NOTABENE: Traslando verso il basso il pomello regolazione flusso soluzione detergente, si aumenterà la quantità di soluzione all'interno dell'impianto idrico dell'apparecchio (Fig.5).

LAVORO DI ASCIUGATURA (versioni B)

Per effettuare un lavoro di "ASCIUGATURA" eseguire quanto segue:

1. Effettuare tutte le verifiche presenti nel paragrafo "INIZIARE IL LAVORO (versioni B)".
2. Abbassare il corpo tergipavimento andando ad agire sulla leva (1) posta nella parte posteriore dell'apparecchio (Fig.1).
3. Attivando la leva presenza operatore (2) l'apparecchio inizia a muoversi (Fig.2).
4. Attivare il motore aspirazione, premere l'interruttore (3) ad esso adibito presente nel pannello di comandi (Fig.3).

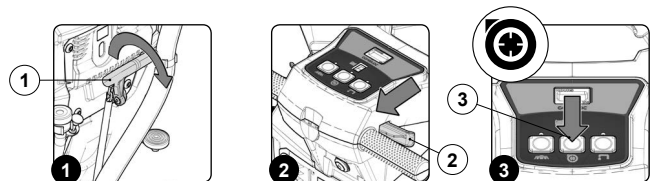

L'operazione di asciugatura senza lavaggio deve essere svolta solo se in precedenza si è utilizzato l'apparecchio per effettuare un lavoro di lavaggio senza asciugatura.

L'apparecchio inizierà ora a lavorare in piena efficienza fino alla scarica delle batterie.

NOTABENE: Se durante l'operazione di asciugatura si rilascia la leva presenza operatore il motore aspirazione continuerà a lavorare per pochi secondi ancora garantendo così di aspirare tutto il liquido presente nel tubo aspirazione.

INIZIARE IL LAVORO (versioni BT - BTS - BTO)

Per iniziare a lavorare eseguire quanto segue:

1. Effettuare tutte le verifiche presenti nel capitolo **"PREPARAZIONE AL LAVORO"**.
2. Posizionarsi al posto di guida, dietro l'apparecchio.
3. Portare in posizione "I" l'interruttore generale (1), ruotare la chiave (2) di un quarto di giro verso destra (Fig.1).
4. Al momento dell'accensione sul display compaiono in sequenza tre schermate:
 - La prima schermata visualizzata identifica il nome dell'apparecchio.
 - La seconda schermata visualizzata le caratteristiche di programmazione dell'apparecchio.
 - La terza schermata visualizzata identifica il pannello di lavoro (Fig.2).

(i) NOTABENE: Il simbolo in alto a destra rappresenta il livello carica delle batterie.

5. Verificare che la manopola (3) del potenziometro sia posta sul minimo, in caso contrario ruotarla completamente in senso antiorario (Fig.3).

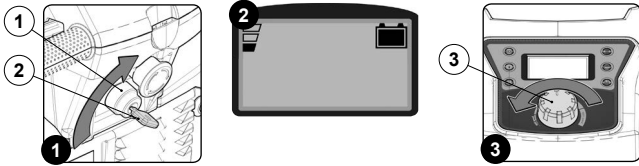

LAVORO DI LAVAGGIO CON ASCIUGATURA (versioni BT - BTS - BTO)

Per effettuare un lavoro di "LAVAGGIO CON ASCIUGATURA" eseguire quanto segue:

1. Effettuare tutte le verifiche presenti nel paragrafo **"INIZIARE IL LAVORO (versioni BT - BTS - BTO)"**.
2. Per le versioni BT - BTS - BTO abbassare il corpo basamento andando ad agire sul pedale comando basamento (1) posizionato nella parte posteriore dell'apparecchio (Fig.1).
3. Per le versioni PM abbassare il corpo basamento andando ad agire sul pulsante "COMANDO BASAMENTO" (2) presente nel pannello di comando (Fig.2).

(i) NOTABENE: Appena il corpo basamento viene rimosso dalla posizione di riposo nel display comando comparirà il simbolo (3) (Fig.3).

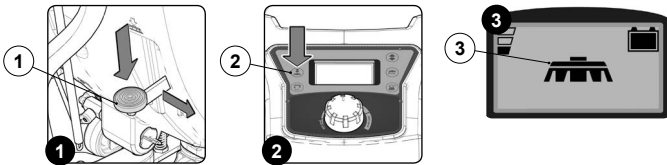

4. Abbassare il corpo tergipavimento andando ad agire sulla leva (4) posta nella parte posteriore dell'apparecchio (Fig.4).

(i) NOTABENE: Appena il corpo tergipavimento viene rimosso dalla posizione di riposo nel display comando comparirà il simbolo (5) (Fig.5).

(i) NOTABENE: Quando nel display di comando compaiono entrambi i simboli (3) e (5) vole dire che si sta effettuando un lavoro di "LAVAGGIO CON ASCIUGATURA" (Fig.5).

5. Traslare verso il basso il pomello (6) e regolare la quantità di soluzione desiderata (Fig.6).

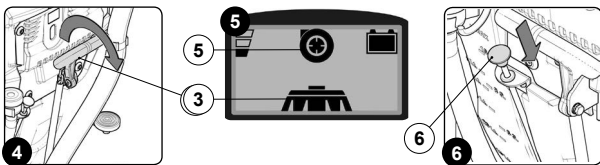

(i) NOTABENE: Traslato verso il basso il pomello regolazione flusso soluzione detergente, si aumenterà la quantità di soluzione all'interno dell'impianto idrico dell'apparecchio (Fig.6).

6. Agire sulle leve presenza operatore (7) posizionate nel cruscotto comandi (Fig.7).

(i) NOTABENE: L'apparecchio è dotato di due velocità di avanzamento. Premendo le leve presenza operatore oltre il primo CLICK si attiva la velocità "SLOW", continuando a premere le leve oltre il secondo CLICK si attiva la velocità "FAST".

7. Regolare la velocità di avanzamento desiderata ruotando verso destra la manopola (8), ruotarla in modo graduale (Fig.8).

(i) NOTABENE: Per effettuare la regolazione della velocità di avanzamento leggere il paragrafo **"REGOLAZIONE VELOCITÀ DI AVANZAMENTO (versioni BT - BTS - BTO)"**.

Appena si premeranno le leve presenza operatore il motore trazione, il motore basamento a lavorare, di conseguenza anche l'elettrovalvola inizierà il suo lavoro e sulla spazzola verrà somministrata della soluzione detergente. Durante i primi metri di lavoro controllare che la quantità di soluzione sia sufficiente e che il tergipavimento asciughi perfettamente. L'apparecchio inizierà ora a lavorare in piena efficienza fino a esaurimento della soluzione detergente o fino alla scarica delle batterie.

(i) NOTABENE: Qualora durante il lavoro si rilasciano le leve presenza operatore, l'apparecchio smetterà di avanzare, il motore spazzola e l'elettrovalvola smetteranno di funzionare, mentre il motore aspirazione continuerà a funzionare per un determinato lasso di tempo (di fabbrica pari a quindici secondi) ed il simbolo (4) inizierà a lampeggiare fino a che il motore aspirazione non si spegnerà.

(i) NOTABENE: Se si dovesse spegnere l'apparecchio con il basamento ed il corpo tergipavimento a contatto con il pavimento, al momento dell'accensione nella schermata lavoro compariranno i simboli (3) e (5), questo per indicare che al momento dello spegnimento si stava effettuando un lavoro di lavaggio con asciugatura (Fig.5).

(i) NOTABENE: Qualora durante il lavoro si avesse la necessità di esercitare più pressione sulle spazzole (versioni con PM) basta premere per più di tre secondi il pulsante "COMANDO BASAMENTO" (2) presente nel pannello di comando (Fig.2), nel display di comando comparirà il simbolo (9) (Fig.9).

(i) NOTABENE: Qualora durante il lavoro si avesse la necessità di ritornare ad un lavoro senza extra pressione sulle spazzole (versioni con PM) basta premere per più di tre secondi il pulsante "COMANDO BASAMENTO" (2) presente nel pannello di comando (Fig.2), nel display di comando comparirà il simbolo (3) (Fig.5).

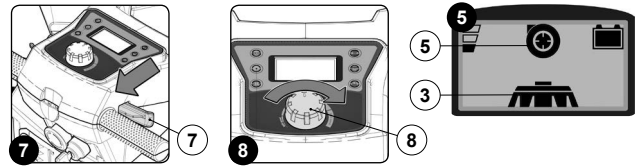

LAVORO DI LAVAGGIO SENZA ASCIUGATURA (versioni BT - BTS - BTO)

Per effettuare un lavoro di "LAVAGGIO SENZA ASCIUGATURA" eseguire quanto segue:

1. Effettuare tutte le verifiche presenti nel paragrafo **"INIZIARE IL LAVORO (versioni BT - BTS - BTO)"**.
2. Per le versioni BT - BTS - BTO abbassare il corpo basamento andando ad agire sul pedale comando basamento (1) posizionato nella parte posteriore dell'apparecchio (Fig.1).
3. Per le versioni PM abbassare il corpo basamento andando ad agire sul pulsante "COMANDO BASAMENTO" (2) presente nel pannello di comando (Fig.2).

(i) NOTABENE: Appena il corpo basamento viene rimosso dalla posizione di riposo nel display comando comparirà il simbolo (3) (Fig.3).

(i) NOTABENE: Quando nel display di comando comparirà il simbolo (3) vole dire che si sta effettuando un lavoro di "LAVAGGIO SENZA ASCIUGATURA" (Fig.3).

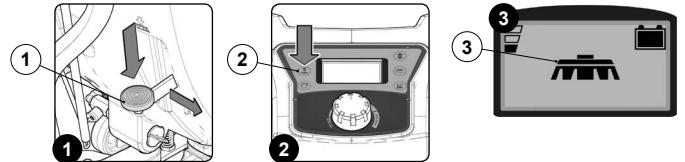

4. Traslare verso il basso il pomello (4) e regolare la quantità di soluzione desiderata (Fig.4).

(i) NOTABENE: Traslato verso il basso il pomello regolazione flusso soluzione detergente, si aumenterà la quantità di soluzione all'interno dell'impianto idrico dell'apparecchio (Fig.4).

5. Agire sulle leve presenza operatore (5) posizionate nel cruscotto comandi (Fig.5).

(i) NOTABENE: L'apparecchio è dotato di due velocità di avanzamento. Premendo le leve presenza operatore oltre il primo CLICK si attiva la velocità "SLOW", continuando a premere le leve oltre il secondo CLICK si attiva la velocità "FAST".

7. Regolare la velocità di avanzamento desiderata ruotando verso destra la manopola (6), ruotarla in modo graduale (Fig.6).



(i) NOTABENE: Per effettuare la regolazione della velocità di avanzamento leggere il paragrafo **"REGOLAZIONE VELOCITÀ DI AVANZAMENTO (versioni BT - BTS - BTO)"**.

Appena si premeranno le leve presenza operatore il motore trazione, il motore basamento inizieranno a lavorare, di conseguenza anche l'elettrovalvola inizierà il suo lavoro e sulla spazzola verrà somministrata della soluzione detergente.

Durante i primi metri di lavoro controllare che la quantità di soluzione sia sufficiente per il lavoro che si vuole compiere.

L'apparecchio inizierà ora a lavorare in piena efficienza fino a esaurimento della soluzione detergente o fino alla scarica delle batterie.

(i) NOTABENE: Qualora durante il lavoro si rilasciano le leve presenza operatore, l'apparecchio smetterà di avanzare, il motore spazzola e l'elettrovalvola smetteranno di funzionare.

(i) NOTABENE: Se si dovesse spegnere l'apparecchio con il basamento a contatto con il pavimento, al momento dell'accensione nella schermata lavoro comparirà il simbolo (3), questo per indicare che al momento dello spegnimento si stava effettuando un lavoro di lavaggio (Fig.3).

(i) NOTABENE: Qualora durante il lavoro si avesse la necessità di esercitare più pressione sulle spazzole (versioni con PM) basta premere per più di tre secondi il pulsante "COMANDO BASAMENTO" (2) presente nel pannello di comando (Fig.2), nel display di comando comparirà il simbolo (7) (Fig.7).

(i) NOTABENE: Qualora durante il lavoro si avesse la necessità di ritornare ad un lavoro senza extra pressione sulle spazzole (versioni con PM) basta premere per più di tre secondi il pulsante "COMANDO BASAMENTO" (2) presente nel pannello di comando (Fig.2), nel display di comando comparirà il simbolo (3) (Fig.3).

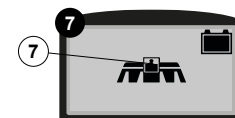

LAVORO DI ASCIUGATURA SENZA LAVAGGIO (versioni BT - BTS - BTO)

Per effettuare un lavoro di "ASCIUGATURA SENZA LAVAGGIO" eseguire quanto segue:

1. Effettuare tutte le verifiche presenti nel paragrafo "INIZIARE IL LAVORO (versioni BT - BTS - BTO)".
2. Abbassare il corpo tergipavimento andando ad agire sulla leva (1) posta nella parte posteriore dell'apparecchio (Fig.1).

NOTABENE: Appena il corpo tergipavimento viene rimosso dalla posizione di riposo nel display comando comparirà il simbolo (2) (Fig.2).

NOTABENE: Quando nel display di comando compare il simbolo (2) vole dire che si sta effettuando un lavoro di "ASCIUGATURA SENZA LAVAGGIO" (Fig.2).

3. Agire sulle leve presenza operatore (3) posizionate nel cruscotto comandi (Fig.3).

NOTABENE: L'apparecchio è dotato di due velocità di avanzamento. Premendo le leve presenza operatore oltre il primo CLICK si attiva la velocità "SLOW", continuando a premere le leve oltre il secondo CLICK si attiva la velocità "FAST".

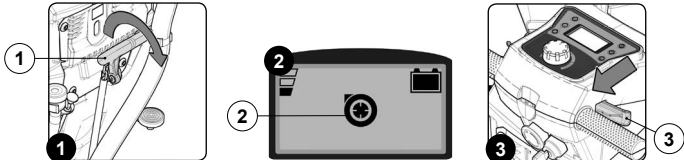

7. Regolare la velocità di avanzamento desiderata ruotando verso destra la manopola (4), ruotarla in modo graduale (Fig.4).

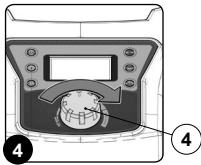

NOTABENE: Per effettuare la regolazione della velocità di avanzamento leggere il paragrafo "REGOLAZIONE VELOCITÀ DI AVANZAMENTO (versioni BT - BTS - BTO)".

Appena si premeranno le leve presenza operatore il motore trazione inizierà a lavorare. Durante i primi metri di lavoro controllare che il tergipavimento asciughi perfettamente. L'apparecchio inizierà ora a lavorare in piena efficienza fino alla scarica delle batterie.

NOTABENE: Qualora durante il lavoro si rilasciano le leve presenza operatore, l'apparecchio smetterà di avanzare, mentre il motore aspirazione continuerà a funzionare per un determinato lasso di tempo (di fabbrica pari a quindici secondi) ed il simbolo (2) inizierà a lampeggiare fino a che il motore aspirazione non si spegnerà.

NOTABENE: Se si dovesse spegnere l'apparecchio con il corpo tergipavimento a contatto con il pavimento, al momento dell'accensione nella schermata lavoro comparirà il simbolo (2), questo per indicare che al momento dello spegnimento si stava effettuando un lavoro di asciugatura senza lavaggio (Fig.2).



L'operazione di asciugatura senza lavaggio deve essere svolta solo se in precedenza si è utilizzato l'apparecchio per effettuare un lavoro di lavaggio senza asciugatura.

REGOLAZIONE SOLUZIONE DETERGENTE (versioni senza sistema CDS)

Per effettuare la regolazione della soluzione detergente sulla spazzola eseguire quanto segue:

1. Aprire al massimo il flusso d'uscita del rubinetto presente nella parte posteriore dell'apparecchio, traslare verso il basso il pomello (1) presente nella parte posteriore dell'apparecchio (Fig.1).
2. Premendo le leve presenza operatore (2) il motore spazzola inizierà a lavorare e l'elettrovalvola distribuirà soluzione detergente alla spazzola (Fig.2).

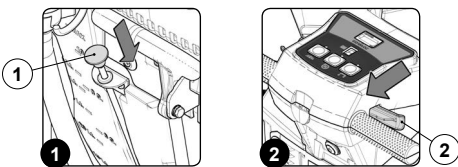

3. Durante i primi metri controllare che la quantità di soluzione sia sufficiente a bagnare il pavimento, ma non tanta da uscire dai paraspruzzi, la regolazione di fuoriuscita del detergente viene effettuata tramite il pomello (1) presente nella parte posteriore dell'apparecchio.

REGOLAZIONE SOLUZIONE DETERGENTE (versioni con sistema CDS)

Per effettuare la regolazione della soluzione detergente sulle spazzole eseguire quanto segue:

1. Aprire al massimo il flusso d'uscita del rubinetto presente nella parte posteriore dell'apparecchio, traslare verso il basso il pomello (1) presente nella parte posteriore dell'apparecchio (Fig.1).

NOTABENE: Prima di procedere con la regolazione della soluzione assicurarsi che sia presente il detergente nell'apposita tanica interna e che sia aperto il rubinetto laterale dell'acqua.

2. Premendo una volta il pulsante regolazione livello quantità acqua (2) (Fig.2), si ha la possibilità di visualizzare il livello di acqua presente nell'impianto idrico dell'apparecchio.
3. Appena premuto il pulsante regolazione livello quantità acqua (2), al centro del display comparirà il simbolo "REGOLAZIONE LIVELLO QUANTITÀ ACQUA" con evidenziato il livello (Fig.3).

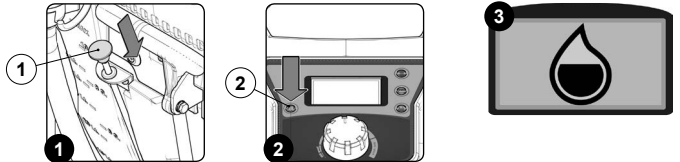

4. Premendo un'ulteriore volta il pulsante regolazione livello quantità acqua nel circuito impianto idrico (2) (Fig.2), si ha la possibilità di variare il livello.

NOTABENE: Lo stato dell'acqua viene temporaneamente visualizzato sul display, alla prima pressione del tasto verrà visualizzato il livello attuale.

NOTABENE: Tenendo premuto il pulsante per più di due secondi il flusso viene azzerato (Fig.4).

NOTABENE: Ogni pressione del tasto aumenta il livello, una volta raggiunto il livello massimo l'impostazione verrà azzerata.

NOTABENE: Il livello acqua si riferisce al flusso emesso alla massima velocità dell'apparecchio, a velocità intermedie comportano un flusso ridotto e proporzionale al valore impostato.

NOTABENE: I livelli che si possono impostare sono otto (compreso lo stato "EROGAZIONE SPENTA" (Fig.4)).

NOTABENE: Il flusso corretto dell'acqua deve essere proporzionale all'intensità dello sporco presente sul pavimento.

5. Premendo una volta il pulsante regolazione percentuale detergente (3) (Fig.5), si ha la possibilità di visualizzare il livello di acqua presente nell'impianto idrico dell'apparecchio.
6. Appena premuto il pulsante regolazione livello quantità acqua (3), al centro del display comparirà il simbolo "REGOLAZIONE LIVELLO QUANTITÀ ACQUA" con evidenziato il livello (Fig.6).

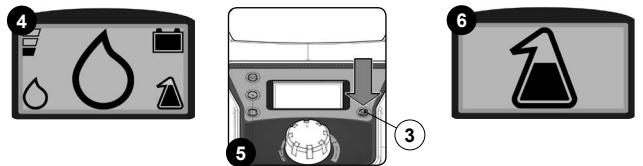

7. Premendo un'ulteriore volta il pulsante regolazione livello quantità acqua nel circuito impianto idrico (3) (Fig.5), si ha la possibilità di variare il livello.

NOTABENE: Lo stato dell'acqua viene temporaneamente visualizzato sul display, alla prima pressione del tasto verrà visualizzato il livello attuale.

NOTABENE: Tenendo premuto il pulsante per più di due secondi il flusso viene azzerato (Fig.7).

NOTABENE: Ogni pressione del tasto aumenta il livello, una volta raggiunto il livello massimo l'impostazione verrà azzerata.

NOTABENE: Il livello acqua si riferisce al flusso emesso alla massima velocità dell'apparecchio, a velocità intermedie comportano un flusso ridotto e proporzionale al valore impostato.

NOTABENE: I livelli che si possono impostare sono otto (compreso lo stato "EROGAZIONE SPENTA" (Fig.7)).

NOTABENE: Il flusso corretto dell'acqua deve essere proporzionale all'intensità dello sporco presente sul pavimento.

8. Premendo le leve presenza uomo (4) sia il motore spazzole sia il motore aspirazione inizieranno a lavorare e l'elettrovalvola distribuirà soluzione detergente alla spazzola (Fig.8).

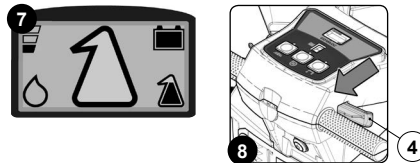

9. Durante i primi metri controllare che la quantità di soluzione sia sufficiente a bagnare il pavimento, ma non tanta da uscire dai paraspruzzi.

ATTENZIONE: Per risolvere le eventuali anomalie del sistema CDS rivolgersi al servizio di assistenza specializzato.

REGOLAZIONE VELOCITÀ DI AVANZAMENTO (versioni B)

La trazione di questo apparecchio è ottenuta per mezzo della spazzola che, lavorando con una corretta distribuzione dei pesi, riesce a trascinare l'apparecchio in avanti. Per eseguire la regolazione della velocità di avanzamento eseguire quanto segue:

1. Regolare la velocità di avanzamento ruotando il pomello (1) posizionato nella parte anteriore dell'apparecchio (Fig.1).
- NOTABENE:** ruotando il pomello (1) in senso orario si inclina in avanti la spazzola aumentando così l'attrito con il pavimento in questo modo si otterrà un aumento della velocità dell'apparecchio.
- NOTABENE:** ruotando il pomello (1) in senso antiorario si inclina all'indietro la spazzola diminuendo così l'attrito con il pavimento in questo modo si otterrà una diminuzione della velocità dell'apparecchio.
2. Posizionarsi al posto di guida, dietro l'apparecchio.
 3. Premere il pulsante comando impianto generale (2) in posizione "lavoro" (Fig.2).
- NOTABENE:** quando il pulsante comando impianto generale è in funzione il led nel suo interno si attiverà.
4. Premere le leve presenza operatore (3), sono posizionate sotto il manubrio di comando (Fig.3).

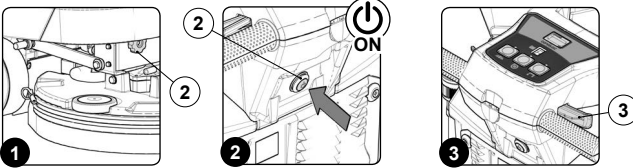

5. Verificare che la regolazione effettuata sia quella desiderata altrimenti provvedere di nuovo a regolare il pomello (1).

REGOLAZIONE VELOCITÀ DI AVANZAMENTO (versioni BT - BTS - BTO)

Quest'apparecchio è dotato di trazione a controllo elettronico. Per effettuare la regolazione del potenziometro eseguire quanto segue:

1. Verificare che il pomello (1) sia posizionato alla minima regolazione, in caso contrario ruotarlo in senso antiorario (Fig.1).
2. Portare l'interruttore generale (2) in posizione "I", ruotare la chiave di un quarto di giro verso destra (Fig.2).
3. Premere le leve presenza operatore (3), sono posizionate sotto il manubrio di comando (Fig.3).

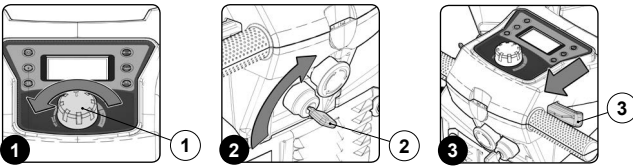

4. Regolare la velocità di avanzamento ruotando in senso orario il pomello (1), ruotarlo in modo graduale (Fig.4).

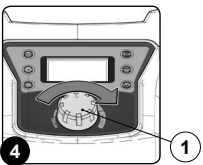

- NOTABENE:** L'apparecchio non inizierà a muoversi (né in avanti né all'indietro) se la manopola di regolazione del potenziometro (1) è al minimo.
- NOTABENE:** Ruotando la manopola (1) del potenziometro in senso orario si aumenta la velocità di avanzamento.
- NOTABENE:** L'apparecchio è dotato di due velocità di avanzamento. Premendo le leve presenza operatore oltre il primo CLICK si attiva la velocità "SLOW", continuando a premere le leve oltre il secondo CLICK si attiva la velocità "FAST".
- NOTABENE:** La regolazione di una velocità, slow o fast, implicherà la modifica automatica dell'altra.

RETROMARCIA (versioni BT - BTS - BTO)

Quest'apparecchio è dotato di trazione a controllo elettronico. Per effettuare la retromarcia eseguire quanto segue:

1. Verificare che il pomello (1) sia posizionato alla minima regolazione, in caso contrario ruotarlo in senso antiorario (Fig.1).
2. Verificare che il corpo basamento sia sollevato da terra, in caso contrario agire sul pedale (2) posizionato nella parte posteriore dell'apparecchio (Fig.2).
3. Verificare che il corpo tergipavimento sia sollevato da terra, in caso contrario agire sulla leva (3) posizionata nella parte posteriore dell'apparecchio (Fig.3).

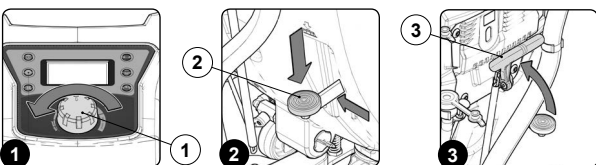

4. Portare l'interruttore generale in posizione "I", ruotare la chiave (4) di un quarto di giro verso destra (Fig.4).
5. Premere il pulsante "ATTIVAZIONE - DISATTIVAZIONE RETROMARCIA" (5) presente nel pannello di comando (Fig.5).
6. Azionare le leve presenza uomo (6) poste sul manubrio (Fig.6), in questo modo l'apparecchio inizierà a muoversi in retromarcia.

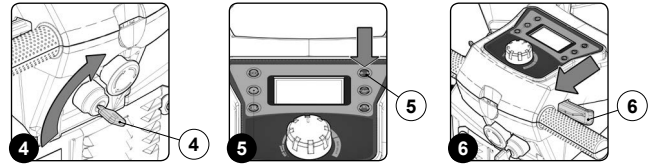

- NOTABENE:** Appena si preme il pulsante (5) presente nel pannello di comando (Fig.5), nel display comando comparirà la schermata "RETROMARCIA" (Fig.7).

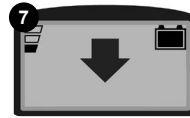

- NOTABENE:** La velocità della retromarcia è ridotta rispetto a quella della marcia avanti per uniformarsi alle norme vigenti sulla sicurezza del lavoro. Se si regola il potenziometro durante la retromarcia, verrà automaticamente modificata la regolazione della marcia avanti.
- NOTABENE:** La retromarcia non potrà essere effettuata se il corpo tergipavimento è a contatto con il pavimento. Per effettuare la retromarcia sollevare il corpo tergipavimento dal pavimento con l'apposita leva presente nella parte posteriore dell'apparecchio.
- NOTABENE:** Per rimuovere la retromarcia premere nuovamente il pulsante (5) presente nel pannello di comando (Fig.5).
- NOTABENE:** Appena si premerà il pulsante (5) si attiverà il dispositivo acustico per avvisare che è in funzione la retromarcia.

INTERRUTTORE DI EMERGENZA (versioni BT - BTS - BTO)

Quest'apparecchio è dotato di un interruttore di emergenza, per attivarlo basta premere il pulsante (1) posizionato nella parte posteriore dell'apparecchio.

- NOTABENE:** Tale comando interrompe il circuito elettrico che va dalle batterie all'impianto dell'apparecchio.
- NOTABENE:** Per riprendere il lavoro, una volta fermati e risolto il problema, ruotare la chiave in posizione "0", portare in posizione standard il pulsante (1), ruotare la chiave in posizione "I".
- NOTABENE:** Appena si preme l'interruttore di emergenza sul display di comando comparirà il simbolo (2) (Fig.2) esso continuerà a lampeggiare fino a che l'interruttore non viene riportato in posizione standard.

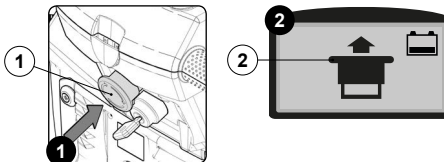

FUNZIONE ECO-MODE (versioni BT - BTS - BTO)

Quest'apparecchio è dotato di una funzione eco-mode, che permette di ridurre l'assorbimento di energia utilizzata.

Per attivare o disattivare la funzione eco-mode basta premere il pulsante (1) posizionato nel quadro comandi (Fig.1). Quando la funzione eco-mode è attiva i simboli relativi ai programmi di lavoro cambieranno, rimarranno visibili solo i contorni, come esempio nella Fig.2 è identificato il simbolo di lavaggio in eco-mode.

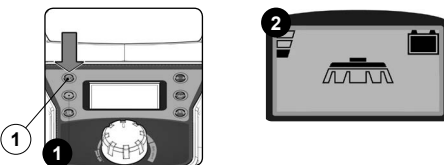

SCHERMATA ALLARME (versioni BT - BTS - BTO)

Al verificarsi di un errore apparirà nel display di comando la schermata relativa a tale errore, rimarrà visibile fino al risolversi dell'errore stesso.

In presenza di un errore effettuare quanto segue:

1. Fermare la macchina.
2. Spegnerla macchina, portare l'interruttore generale (1) in posizione "0" ruotando la chiave (2) di un quarto di giro in senso antiorario (Fig.1).
3. Contattare il centro servizi più vicino spiegando l'anomalia della macchina riferendo il codice (3) e la designazione (4) di allarme che compare nel display (Fig.2).

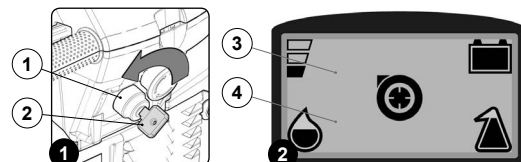

DISPOSITIVO TROPPO PIENO (versioni B)

L'apparecchio è dotato di un dispositivo meccanico (galleggiante) posto sotto il coperchio serbatoio recupero che, quando il serbatoio di recupero è pieno, chiude il passaggio dell'aria al motore di aspirazione proteggendolo, in questo caso il suono del motore aspirazione risulterà più cupo. In questo caso effettuare quanto segue:

1. Disattivare l'erogazione della soluzione detergente, premere l'interruttore comando elettrovalvola (1) presente nel pannello comandi (Fig.1).
2. Disattivare il motoriduttore basamento, premere l'interruttore comando motoriduttore basamento (2) presente nel pannello comandi (Fig.2).
3. Sollevare il corpo basamento da terra, agire sul pedale (3) posizionato nella parte posteriore dell'apparecchio (Fig.3).

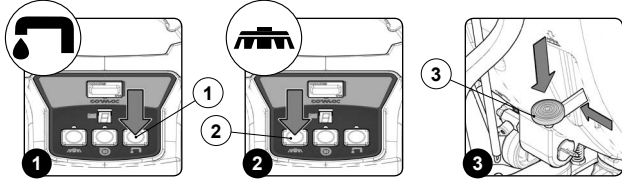

4. Disattivare il motore aspirazione, premere l'interruttore comando motore aspirazione (4) presente nel pannello comandi (Fig.4).
5. Sollevare il corpo tergipavimento da terra, agire sulla leva (5) posizionata nella parte posteriore dell'apparecchio (Fig.5).
6. Spegner l'apparecchio premendo l'interruttore generale (6) posizionato nella parte posteriore dell'apparecchio (Fig.6).

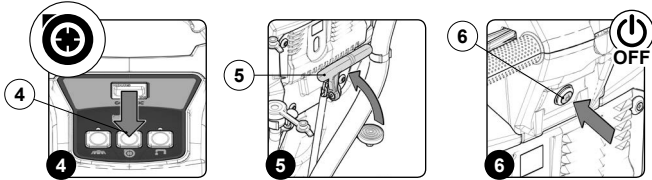

NOTABENE: L'interruttore generale (6) è in posizione di riposo quando il led presente al suo interno è spento ed il simbolo di accensione non è visibile.

7. Portare l'apparecchio nel luogo adibito allo scarico delle acque sporche e provvedere a svuotare il serbatoio recupero (leggere il paragrafo "SVUOTAMENTO SERBATOIO RECUPERO" e "PULIZIA FILTRO-GALLEGGIANTE SERBATOIO RECUPERO").

KIT LANCIA ASPIRAZIONE (versioni con sistema SST)

L'apparecchio, a richiesta, può essere dotata con il sistema LANCIA DI ASPIRAZIONE, un sistema che permette di aspirare in modo più mirato la soluzione detergente precedentemente versata. Per attivarlo eseguire quanto segue.

1. Accendere l'apparecchio, portare in posizione "I" l'interruttore generale (1), ruotare la chiave (2) di un quarto di giro verso destra (Fig.1).
2. Verificare che il corpo basamento sia sollevato in posizione di riposo, in caso contrario premere il pulsante "COMANDO BASAMENTO" (3) presente nel pannello di comando (Fig.2).
3. Verificare che il corpo tergipavimento sia sollevato in posizione di riposo, in caso contrario ruotare la leva comando tergipavimento (4) secondo la direzione della freccia presente nella (Fig.3), la leva è posizionata nella parte posteriore dell'apparecchio.

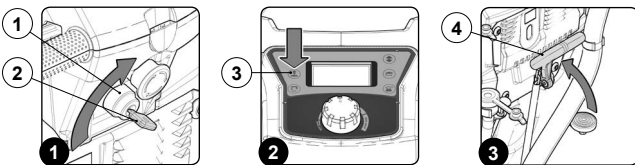

4. Rimuovere dal supporto laterale il kit lancia aspirazione (Fig.4).
5. Rimuovere il tubo di aspirazione (5) dal manico (6) presente nel corpo tergipavimento (Fig.5).
6. Collegare il tubo telescopico (7) presente nel kit lancia aspirazione con il tubo aspirazione (5) (Fig.6).



7. Attivare il kit comando aspirazione, premere il pulsante (8) presente nel pannello di controllo (Fig.7).

NOTABENE: Appena si preme il pulsante (8) sul display di controllo comparirà il simbolo (9) (Fig.8).

ATTENZIONE: Non raccogliere mai sostanze solide, come polvere; mozziconi di sigaretta; carta; ecc.

ATTENZIONE: Non raccogliere mai gas, liquidi oppure polveri esplosivi o infiammabili ed inoltre acidi e solventi! Rientrano tra questi benzina, diluenti per vernici e olio combustibile, che miscelati con l'aria di aspirazione possono formare vapori o miscele esplosivi, ed inoltre acetone, acidi e solventi non diluiti, polveri di alluminio e di magnesio. Queste sostanze possono inoltre corrodere i materiali usati per la costruzione della macchina.

AVVERTENZA: In caso d'impiego della macchina in zone di pericolo (ex distributori di carburanti), devono essere osservate le relative norme di sicurezza. È vietato l'uso della macchina in ambienti con atmosfera potenzialmente esplosiva.

12. A lavoro ultimato disattivare il kit comando aspirazione, premere il pulsante (8) presente nel pannello di controllo (Fig.7).
13. Scollegare il tubo telescopico (7) dal tubo aspirazione (5) (Fig.6).
14. Collegare il tubo aspirazione (5) con il manico (6) presente nel corpo tergipavimento (Fig.9).
15. Riporre il kit lancia aspirazione nel supporto laterale (Fig.4).

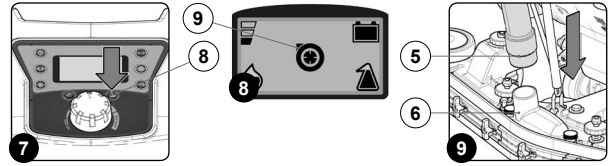

DISPOSITIVO TROPPO PIENO

L'apparecchio è dotato di un dispositivo meccanico (galleggiante) posto sotto il coperchio serbatoio recupero che, quando il serbatoio di recupero è pieno, chiude il passaggio dell'aria al motore di aspirazione proteggendolo, in questo caso il suono del motore aspirazione risulterà più cupo.

Per le versioni di apparecchio senza PM effettuare quanto segue:

1. Sollevare il corpo basamento da terra, agire sul pedale (1) posizionato nella parte posteriore dell'apparecchio (Fig.1).
2. Sollevare il corpo tergipavimento da terra, agire sulla leva (2) posizionata nella parte posteriore dell'apparecchio (Fig.2).

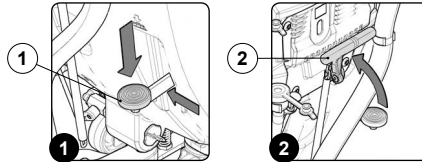

3. Portare l'apparecchio nel luogo adibito allo scarico delle acque sporche e provvedere a svuotare il serbatoio recupero (leggere il paragrafo "SVUOTAMENTO SERBATOIO RECUPERO" e "PULIZIA FILTRO-GALLEGGIANTE SERBATOIO RECUPERO").

Per le versioni di apparecchio con il sistema PM effettuare quanto segue:

1. Accendere l'apparecchio, portare in posizione "I" l'interruttore generale (1), ruotare la chiave (2) di un quarto di giro verso destra (Fig.1).
2. Sollevare il corpo basamento, premere il pulsante "COMANDO BASAMENTO" (3) presente nel pannello di comando (Fig.2).
3. Sollevare il corpo tergipavimento, ruotare la leva comando tergipavimento (4) secondo la direzione della freccia presente nella (Fig.3), la leva è posizionata nella parte posteriore dell'apparecchio.

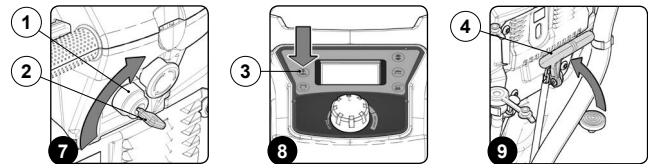

4. Portare l'apparecchio nel luogo adibito allo scarico delle acque sporche e provvedere a svuotare il serbatoio recupero (leggere il paragrafo "SVUOTAMENTO SERBATOIO RECUPERO" e "PULIZIA FILTRO-GALLEGGIANTE SERBATOIO RECUPERO").

AL TERMINE DEL LAVORO

Al termine del lavoro e prima di qualsiasi tipo di manutenzione eseguire le seguenti operazioni:

1. Sollevare il corpo basamento da terra, per le versioni senza il sistema PM agire sul pedale (1) posizionato nella parte posteriore dell'apparecchio (Fig.1).
2. Sollevare il corpo basamento da terra, per le versioni con il sistema PM premere il pulsante "COMANDO BASAMENTO" (2) presente nel pannello di comando (Fig.2).
3. Sollevare il corpo tergipavimento da terra, agire sulla leva (3) posizionata nella parte posteriore dell'apparecchio (Fig.3).

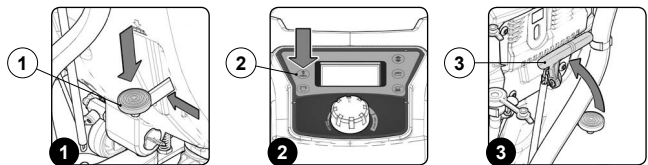

4. Portare l'apparecchio nel luogo adibito allo scarico delle acque sporche.
5. Per le versioni B spegnere l'apparecchio premendo l'interruttore generale (4) posizionato nella parte posteriore dell'apparecchio (Fig.4).

NOTABENE: L'interruttore generale (4) è in posizione di riposo quando il led presente al suo interno è spento ed il simbolo di accensione non è visibile.

6. Per le versioni BT - BTS - BTO spegnere l'apparecchio, portare l'interruttore generale (5) in posizione "0", ruotando la chiave (6) di un quarto di giro verso sinistra (Fig.5). Rimuovere la chiave dal quadro comandi.

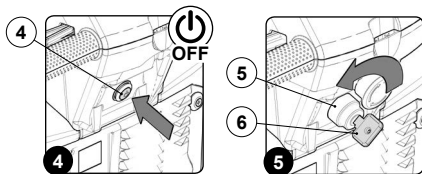

7. Effettuare tutte le procedure elencate nel paragrafo "INTERVENTI DI MANUTENZIONE CONSIGLIATA" indicate nella colonna "AL TERMINE DEL LAVORO".

8. Portare l'apparecchio nel luogo adibito al suo riposo.

NOTABENE: Parcheggiare l'apparecchio in luogo chiuso, su una superficie piana, nelle vicinanze dell'apparecchio non vi devono essere oggetti che possono rovinare o rovinarsi al contatto con l'apparecchio stesso.

9. Mettere in sicurezza l'apparecchio, leggere il paragrafo "MESSA IN SICUREZZA DELL'APPARECCHIO".

NOTABENE: se il periodo di inattività dell'apparecchio supera una giornata intera, provvedere a rimuovere dal corpo basamento la spazzola, leggere i paragrafi "PULIZIA SPAZZOLA", dal supporto tergilavaggio il corpo tergilavaggio leggere i paragrafi "PULIZIA CORPO TERGILAVAMENTO".

MANUTENZIONE

INTERVENTI DI MANUTENZIONE CONSIGLIATA

Tipologia di manutenzione	Al termine del lavoro	Giornaliera	Settimanale	Prima di un lungo periodo di inutilizzo	Trasporto
SVUOTAMENTO SERBATOIO DI RECUPERO	X	X		X	X
SVUOTAMENTO CASSETTO DI RACCOLTA (versioni 50BTS)	X	X		X	X
SVUOTAMENTO CASSETTO DI RACCOLTA (versioni 65BTS)	X	X		X	X
PULIZIA CORPO TERGILAVAMENTO	X	X		X	
PULIZIA FILTRO-GALLEGGIANTE SERBATOIO DI RECUPERO	X	X		X	
PULIZIA SPAZZOLA (versioni mono-spazzola B)		X		X	
PULIZIA SPAZZOLA (versioni mono-spazzola BT)		X		X	
PULIZIA SPAZZOLA (versioni mono-spazzola BT con sistema PM)		X		X	
PULIZIA SPAZZOLA (versioni bi-spazzola BT)		X		X	
PULIZIA SPAZZOLA (versioni bi-spazzola BT con sistema PM)		X		X	
PULIZIA SPAZZOLA (versioni bi-spazzola 50BTS)		X		X	
PULIZIA SPAZZOLA (versioni bi-spazzola 65BTS)		X		X	
PULIZIA CASSETTO DI RACCOLTA (versioni bi-spazzola 50BTS)		X		X	
PULIZIA CASSETTO DI RACCOLTA (versioni bi-spazzola 65BTS)		X		X	
PULIZIA TUBO ASPIRAZIONE		X		X	
SVUOTAMENTO SERBATOIO SOLUZIONE		X		X	X
PULIZIA FILTRO IMPIANTO IDRICO			X	X	
PULIZIA IMPIANTO IDRICO (versioni B)			X	X	X
PULIZIA IMPIANTO IDRICO (versioni BT - BTS - BTO)			X	X	X
PULIZIA IMPIANTO IDRICO (versioni BT - BTS - BTO con sistema PM)			X	X	X
PULIZIA IMPIANTO IDRICO (versioni BT - BTS - BTO con sistema CDS)			X	X	X
PULIZIA IMPIANTO IDRICO (versioni BT - BTS - BTO con sistema PM e CDS)			X	X	X
PULIZIA SERBATOIO DI RECUPERO		X		X	
PULIZIA SERBATOIO SOLUZIONE		X		X	
PULIZIA TANICA DETERGENTE (versioni con sistema CDS)				X	X

SVUOTAMENTO SERBATOIO RECUPERO

Per svuotare il serbatoio di recupero eseguire quanto segue:

1. Portare l'apparecchio nel luogo adibito alla manutenzione.
2. Eseguire le fasi per mettere in sicurezza dell'apparecchio (leggere paragrafo "MESSA IN SICUREZZA DELL'APPARECCHIO").



PRUDENZA: Si consiglia di indossare sempre dei guanti protettivi per evitare lesioni gravi alle mani.

3. Rimuovere dai fermi il tubo scarico del serbatoio di recupero, è posizionato nella parte posteriore dell'apparecchio (Fig.1).
4. Piegare la parte finale del tubo scarico, così da creare una strozzatura ed impedire al contenuto di uscire (Fig.2), posizionare il tubo sulla superficie di scarico e rilasciare gradualmente il tubo.



NOTABENE: Il luogo adibito a quest'operazione deve essere conforme alla normativa vigente di rispetto ambientale.

5. Fare presa sulla maniglia (1) posizionata nella parte posteriore del coperchio e rimuovere il coperchio serbatoio di recupero (Fig.3).

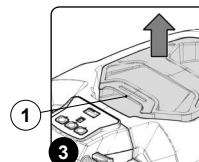
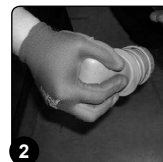
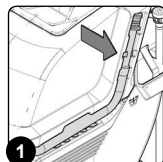

6. A serbatoio di recupero vuoto, ruotare il supporto coperchio serbatoio di recupero (2), il supporto opzionale è posizionato nella parte laterale sinistra dell'apparecchio (Fig.4).
7. Inserire il fermo (3) presente nel coperchio serbatoio di recupero nell'asola (4) presente nel supporto coperchio serbatoio di recupero (Fig.5).

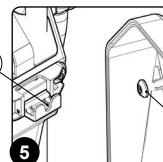
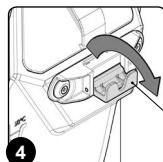

8. Sciacquare l'interno con un getto d'acqua, se necessario utilizzare una spatola per rimuovere la melma accumulata nel fondo del serbatoio.
9. Ripetere le operazioni al contrario per rimontare il tutto.

SVUOTAMENTO CASSETTO DI RACCOLTA (versioni bi-spazzola 50BTS)

Per svuotare il cassetto di raccolta effettuare quanto segue:

1. Portare l'apparecchio nel luogo adibito alla manutenzione.



NOTABENE: Il luogo adibito a quest'operazione deve essere conforme alla normativa vigente di rispetto ambientale.

2. Eseguire le fasi per mettere in sicurezza l'apparecchio (leggere paragrafo "MESSA IN SICUREZZA DELL'APPARECCHIO").
3. Sollevare il corpo basamento dal pavimento, intervenire sul pedale comando basamento (1) presente nella parte posteriore dell'apparecchio (Fig.1).



PRUDENZA: Queste operazioni devono essere eseguite utilizzando dei guanti per proteggersi dal possibile contatto con bordi o punte di oggetti metallici.

4. Posizionarsi sul lato destro dell'apparecchio.
5. Allentare il pomello di fermo (2) (Fig.2).
6. Rimuovere il supporto paraspruzzi laterale destro (3), ricordarsi di traslare la lama prima di rimuovere il supporto paraspruzzi (Fig.3).

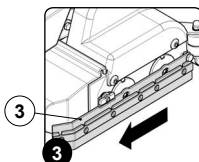
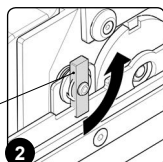
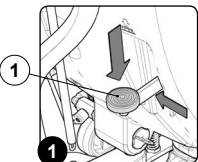

7. Estrarre il cassetto di raccolta (4) dal corpo basamento (Fig.4).

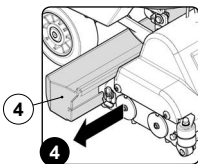

8. Svuotare il cassetto di raccolta sotto, se necessario utilizzare una spatola per rimuovere residui di sporcizia.
9. Ripetere le operazioni al contrario per rimontare il tutto.

SVUOTAMENTO CASSETTO DI RACCOLTA (versioni bi-spazzola 65 BTS)

Per svuotare il cassetto di raccolta effettuare quanto segue:

1. Portare l'apparecchio nel luogo adibito alla manutenzione.
2. Eseguire le fasi per mettere in sicurezza l'apparecchio (leggere paragrafo "MESSA IN SICUREZZA DELL'APPARECCHIO").

PRUDENZA: Queste operazioni devono essere eseguite utilizzando dei guanti per proteggersi dal possibile contatto con bordi o punte di oggetti metallici.

3. Posizionarsi sul lato sinistro dell'apparecchio.
4. Rimuovere il supporto paraspruzzi laterale sinistro (1) (Fig.1).
5. Estrarre il cassetto di raccolta (2) dal corpo basamento (Fig.2).

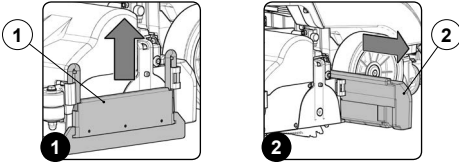

NOTABENE: Per effettuare quest'operazione utilizzare la maniglia costampata posizionata nella parte inferiore del cassetto di raccolta.

6. Svuotare l'interno del cassetto di raccolta, se necessario utilizzare una spatola per rimuovere residui di sporcizia.

NOTABENE: Il luogo adibito a quest'operazione deve essere conforme alla normativa vigente di rispetto ambientale.

7. Ripetere le operazioni al contrario per rimontare il tutto.

PULIZIA CORPO TERGIPAVIMENTO

L'accurata pulizia di tutto il gruppo di aspirazione garantisce una migliore asciugatura e pulizia del pavimento oltre ad una maggior durata del motore aspirazione. Per effettuare la pulizia del corpo tergipavimento eseguire quanto segue:

1. Portare l'apparecchio nel luogo adibito alla manutenzione.
2. Eseguire le fasi per mettere in sicurezza dell'apparecchio (leggere paragrafo "MESSA IN SICUREZZA DELL'APPARECCHIO").

NOTABENE: Queste operazioni devono essere eseguite utilizzando dei guanti per proteggersi dal possibile contatto con bordi o punte di oggetti metallici.

3. Sfilare il tubo (1) di aspirazione dalla bocchetta aspirazione (2) presente nel corpo tergipavimento (Fig.1).
4. Svitare completamente i pomelli (3) presenti nel premontaggio corpo tergipavimento (Fig.2).
5. Sfilare il corpo tergipavimento dalle feritoie presenti nell'attacco tergipavimento (Fig.3).

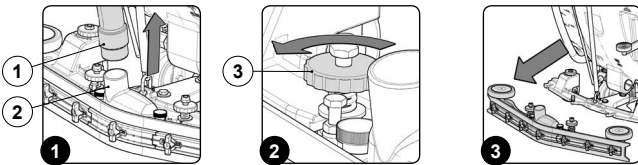

6. Pulire bene con un getto d'acqua e poi con un panno umido la camera di aspirazione (4) del corpo del tergipavimento (Fig.4).

NOTABENE: Il luogo adibito a quest'operazione deve essere conforme alla normativa vigente di rispetto ambientale.

7. Pulire bene con un getto d'acqua e poi con un panno umido la gomma anteriore (5) del corpo del tergipavimento (Fig.5).
8. Pulire bene con un getto d'acqua e poi con un panno umido la gomma posteriore (6) del corpo del tergipavimento (Fig.6).

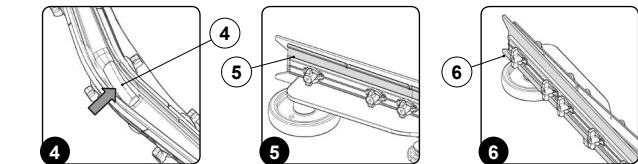

9. Svitare i pomelli (7) che fissano la bocchetta aspirazione (3) al corpo tergipavimento (Fig.7).
10. Rimuovere la bocchetta aspirazione (3) dal corpo tergipavimento (Fig.7).
11. Pulire bene con un getto d'acqua e poi con un panno umido la bocchetta aspirazione (3).
12. Pulire inoltre la superficie di appoggio presente sul corpo tergipavimento (Fig.8).
13. Disponete la bocchetta aspirazione (3) sul corpo tergipavimento e fissarla per mezzo dei pomelli (8).
14. Per rimontare il corpo tergipavimento leggere il paragrafo "MONTAGGIO CORPO TERGIPAVIMENTO".

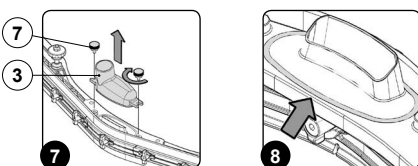

Per effettuare la pulizia del corpo tergipavimento con la pistola spray, valido per le versioni con il sistema SST, eseguire quanto segue:

1. Portare l'apparecchio nel luogo adibito alla manutenzione.
2. Sollevare il corpo basamento, premere il pulsante "COMANDO BASAMENTO" (1) presente nel pannello di comando (Fig.1).
3. Sollevare il corpo tergipavimento, ruotare la leva comando tergipavimento (2) secondo la direzione della freccia presente nella (Fig.2), la leva è posizionata nella parte posteriore dell'apparecchio.

PRUDENZA: Queste operazioni devono essere eseguite utilizzando dei guanti per proteggersi dal possibile contatto con bordi o punte di oggetti metallici.

4. Sfilare il tubo (3) di aspirazione dalla bocchetta aspirazione (4) presente nel corpo tergipavimento (Fig.3).

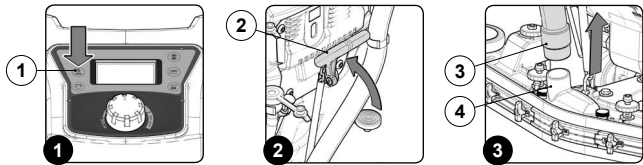

5. Svitare completamente i pomelli (5) presenti nel premontaggio corpo tergipavimento (Fig.4).
6. Sfilare il corpo tergipavimento dalle feritoie presenti nell'attacco tergipavimento (Fig.5).
7. Rimuovere dal vano porta oggetti il kit pistola spray (Fig.6).

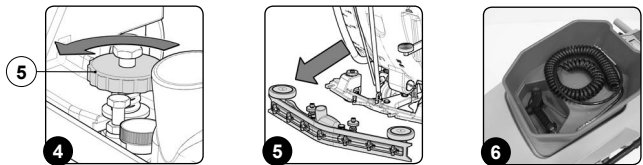

8. Collegare l'innesto rapido maschio (6) presente nel tubo spiralato (7) nell'innesto rapido femmina (8) presente nella parte anteriore dell'apparecchio (Fig.7).
9. Collegare l'innesto rapido maschio (9) presente nella pistola spray (10) nell'innesto rapido femmina (11) presente nel tubo spiralato (7) (Fig.8).
10. Attivare il kit pistola spray premendo il pulsante (12), è posizionato sul piantone dello sterzo (Fig.9).

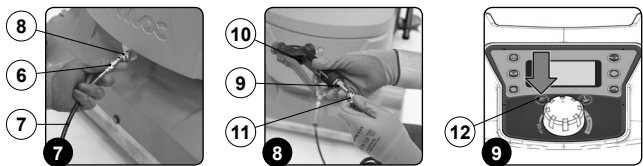

PRUDENZA: Si consiglia, quando si utilizza il kit opzionale pulizia serbatoi, di indossare sempre degli occhiali per evitare lesioni gravi alla vista.

NOTABENE: Prima di attivare il kit opzionale pulizia serbatoi verificare, attraverso l'indicatore di livello (13), la quantità di soluzione presente nel serbatoio soluzione (Fig.10).

11. Attivare l'erogazione del getto di soluzione premendo la leva (14) presente nella pistola spray (Fig.11).

NOTABENE: Per regolare il getto di soluzione che fuoriesce dalla pistola spray agire sul pomello (15) presente nell'accessorio stesso (Fig.12).



12. Pulire bene con un getto d'acqua e poi con un panno umido la camera di aspirazione del corpo del tergipavimento.

NOTABENE: Il luogo adibito a quest'operazione deve essere conforme alla normativa vigente di rispetto ambientale.

13. Pulire bene con un getto di soluzione detergente e poi con un panno umido la camera di aspirazione (16) del corpo del tergipavimento (Fig.13).
14. Pulire bene con un getto di soluzione detergente e poi con un panno umido la gomma anteriore (17) del corpo del tergipavimento (Fig.14).
15. Pulire bene con un getto di soluzione detergente e poi con un panno umido la gomma posteriore (18) del corpo del tergipavimento (Fig.15).

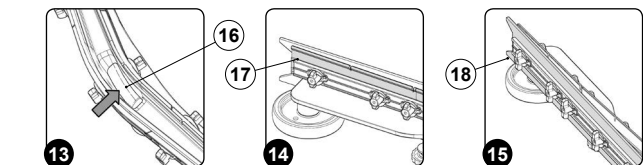

16. Svitare i pomelli (19) che fissano la bocchetta aspirazione (20) al corpo tergipavimento (Fig.16).
17. Rimuovere la bocchetta aspirazione (20) dal corpo tergipavimento (Fig.16).
18. Pulire bene con un getto di soluzione detergente e poi con un panno umido la bocchetta aspirazione (20).
19. Pulire inoltre la superficie di appoggio presente sul corpo tergipavimento (Fig.17).
20. Disponete la bocchetta aspirazione (20) sul corpo tergipavimento e fissarla per mezzo dei pomelli (19).

21. Per rimontare il corpo tergipavimento leggere il paragrafo **"MONTAGGIO CORPO TERGIPAVIMENTO"**.

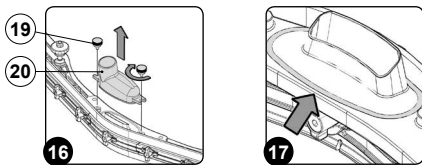

PULIZIA FILTRO-GALLEGGIANTE SERBATOIO DI RECUPERO

L'accurata pulizia del filtro-galleggiante del serbatoio di recupero garantisce una migliore pulizia del pavimento oltre ad una maggior durata del motore aspirazione.
Per pulire il filtro-galleggiante serbatoio di recupero eseguire quanto segue:

1. Portare l'apparecchio nel luogo adibito alla manutenzione.
2. Eseguire le fasi per mettere in sicurezza dell'apparecchio (leggere paragrafo **"MESSA IN SICUREZZA DELL'APPARECCHIO"**).

PRUDENZA: Si consiglia di indossare sempre dei guanti protettivi per evitare lesioni gravi alle mani.

3. Fare presa sulla maniglia (1) posizionata nella parte posteriore del coperchio e rimuovere il coperchio serbatoio di recupero (Fig.1).
4. Ruotare il supporto coperchio serbatoio di recupero (2), il supporto opzionale è posizionato nella parte laterale sinistra dell'apparecchio (Fig.2).
5. Inserire il fermo (3) presente nel coperchio serbatoio di recupero nell'asola (4) presente nel supporto coperchio serbatoio di recupero (Fig.3).

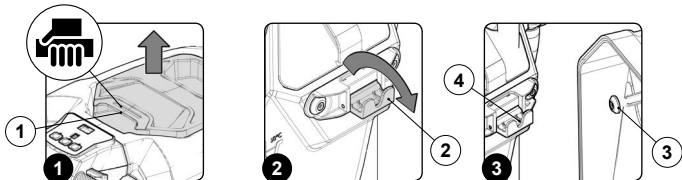

6. Rimuovere il coperchio galleggiante (5), ruotarlo secondo la direzione indicata della freccia (Fig.4).
7. Rimuovere il filtro aspirazione (6) e pulirlo (Fig.5).

NOTABENE: Si consiglia di utilizzare un getto di aria per rimuovere le impurità prima di pulire il filtro, posizionare il filtro ad almeno 20cm dal getto di aria.

ATTENZIONE: Non utilizzare prodotti altamente corrosivi per pulire il filtro per non recare danni allo stesso.

8. Rimuovere il corpo superiore galleggiante (7), ruotarlo secondo la direzione indicata della freccia (Fig.6).

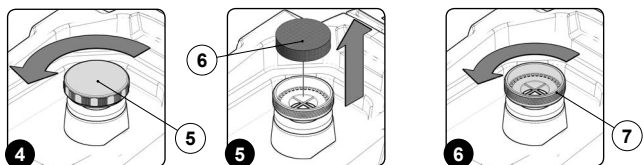

NOTABENE: durante la rimozione del corpo superiore galleggiante evitare assolutamente di rimuovere anche il corpo inferiore galleggiante (8) (Fig.7).

9. Rimuovere il galleggiante (9) (Fig.7). Sciacquare l'interno con un getto d'acqua, se necessario utilizzare una spatola per rimuovere la melma accumulata nel fondo del galleggiante.

NOTABENE: Se l'anello in poliuretano presente sul corpo galleggiante (Fig.7) risulta troppo usurato o danneggiato contattare un centro assistenza più vicino.

10. Ripetere le operazioni al contrario per rimontare il tutto.

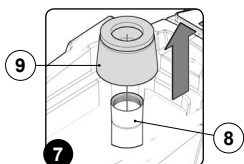

Per effettuare la pulizia del filtro-galleggiante serbatoio di recupero con la pistola spray, valido per le versioni con il sistema SST, eseguire quanto segue:

1. Portare l'apparecchio nel luogo adibito alla manutenzione.
2. Sollevare il corpo basamento, premere il pulsante "COMANDO BASAMENTO" (1) presente nel pannello di comando (Fig.1).
3. Sollevare il corpo tergipavimento, ruotare la leva comando tergipavimento (2) secondo la direzione della freccia presente nella (Fig.2), la leva è posizionata nella parte posteriore dell'apparecchio.
4. Rimuovere dai fermi il tubo scarico del serbatoio recupero (3), è posizionato nella parte posteriore dell'apparecchio (Fig.3).



5. Pieghere la parte finale del tubo scarico, così da creare una strozzatura ed impedire al contenuto di uscire (Fig.4), posizionare il tubo sulla superficie di scarico e rilasciare gradualmente il tubo.

NOTABENE: Il luogo adibito a quest'operazione deve essere conforme alla normativa vigente di rispetto ambientale.

6. Fare presa sulla maniglia (4) posizionata nella parte posteriore del coperchio e rimuovere il coperchio serbatoio di recupero (Fig.5).
7. Ruotare il supporto coperchio serbatoio di recupero (5), il supporto opzionale è posizionato nella parte laterale sinistra dell'apparecchio (Fig.6).

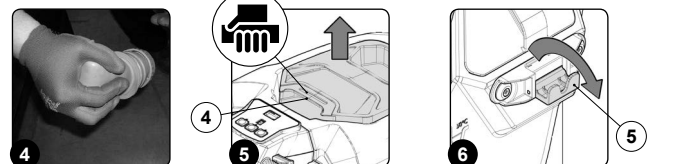

8. Inserire il fermo (6) presente nel coperchio serbatoio di recupero nell'asola (7) presente nel supporto coperchio serbatoio di recupero (Fig.7).
9. Rimuovere dal vano porta oggetti il kit pistola spray (Fig.8).
10. Collegare l'innesto rapido maschio (8) presente nel tubo spiralato (9) nell'innesto rapido femmina (10) presente nella parte anteriore dell'apparecchio (Fig.9).



11. Collegare l'innesto rapido maschio (11) presente nella pistola spray (12) nell'innesto rapido femmina (13) presente nel tubo spiralato (9) (Fig.10).
12. Attivare il kit pistola spray premendo il pulsante (14), è posizionato sul piantone dello sterzo (Fig.11).

PRUDENZA: Si consiglia, quando si utilizza il kit opzionale pulizia serbatoi, di indossare sempre degli occhiali per evitare lesioni gravi alla vista.

NOTABENE: Prima di attivare il kit opzionale pulizia serbatoi verificare, attraverso l'indicatore di livello (15), la quantità di soluzione presente nel serbatoio soluzione (Fig.12).

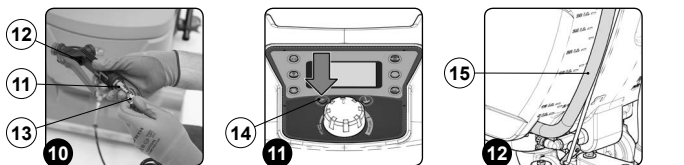

13. Attivare l'erogazione del getto di soluzione premendo la leva (16) presente nella pistola spray (Fig.13).

NOTABENE: Per regolare il getto di soluzione che fuoriesce dalla pistola spray agire sul pomello (17) presente nell'accessorio stesso (Fig.14).

14. Rimuovere il coperchio galleggiante (18), ruotarlo secondo la direzione indicata della freccia (Fig.15).



15. Rimuovere il filtro aspirazione (19) e pulirlo (Fig.16).

NOTABENE: Si consiglia di utilizzare un getto di aria per rimuovere le impurità prima di pulire il filtro, posizionare il filtro ad almeno 20cm dal getto di aria.

ATTENZIONE: Non utilizzare prodotti altamente corrosivi per pulire il filtro per non recare danni allo stesso.

16. Rimuovere il corpo superiore galleggiante (20), ruotarlo secondo la direzione indicata della freccia (Fig.17).

NOTABENE: durante la rimozione del corpo superiore galleggiante evitare assolutamente di rimuovere anche il corpo inferiore galleggiante (21) (Fig.18).

17. Rimuovere il galleggiante (22) (Fig.18). Sciacquare l'interno con un getto di soluzione detergente, se necessario utilizzare una spatola per rimuovere la melma accumulata nel fondo del galleggiante.

NOTABENE: Se l'anello in poliuretano presente sul corpo galleggiante (Fig.18) risulta troppo usurato o danneggiato contattare un centro assistenza più vicino.

18. Ripetere le operazioni al contrario per rimontare il tutto.



PULIZIA SPAZZOLA (versione mono-spazzola B)

L'accurata pulizia della spazzola garantisce una migliore pulizia del pavimento oltre ad una maggiore durata del motoriduttore basamento. Per pulire la spazzola effettuare quanto segue:

1. Portare l'apparecchio nel luogo adibito alla manutenzione.
 2. Sollevare il corpo basamento dal pavimento, intervenire sul pedale comando basamento (1) presente nella parte posteriore dell'apparecchio (Fig.1).
- (i) NOTABENE:** Non sollevare completamente il corpo basamento.
3. Disattivare il motore aspirazione, premere l'interruttore comando motore aspirazione (2) presente nel pannello comandi (Fig.2).
 4. Premere ripetutamente per tre volte (nell'arco di un minuto) le leve presenza operatore (3) (Fig.3).

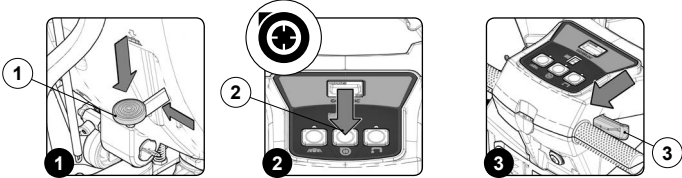

5. Pulire sotto un getto d'acqua la spazzola e rimuovere eventuali impurità presenti nelle setole delle spazzole. Verificare l'usura delle setole e in caso di consumo eccessivo sostituire la spazzola (la sporgenza delle setole non deve essere inferiore a 10 mm). Leggere il paragrafo "MONTAGGIO DELLA SPAZZOLA (versioni mono-spazzola B - BT)" per la sostituzione della spazzola.

(i) NOTABENE: Il luogo adibito a quest'operazione deve essere conforme alla normativa vigente di rispetto ambientale.

6. Rimontare i paraspruzzi. Leggere il paragrafo "MONTAGGIO PARASPRUZZI BASAMENTO (versioni ANTEA B - BT)".

PULIZIA SPAZZOLA (versione mono-spazzola BT)

L'accurata pulizia della spazzola garantisce una migliore pulizia del pavimento oltre ad una maggiore durata del motoriduttore basamento. Per pulire la spazzola effettuare quanto segue:

1. Portare l'apparecchio nel luogo adibito alla manutenzione.
2. Sollevare il corpo basamento dal pavimento, intervenire sul pedale comando basamento (1) presente nella parte posteriore dell'apparecchio (Fig.1).

(i) NOTABENE: Non sollevare completamente il corpo basamento.

3. Premere il pulsante "SGANCIO SPAZZOLA" (2) presente nel pannello di comando (Fig.2).

(i) NOTABENE: Appena si preme il pulsante "SGANCIO SPAZZOLA" (2) presente nel pannello di comando (Fig.2), nel display comando comparirà la schermata "CONFERMA SGANCIO?" (Fig.3).

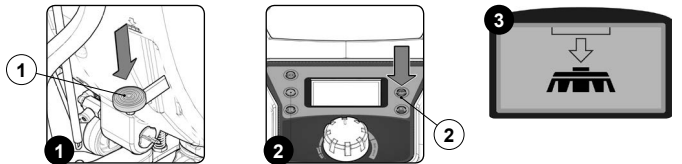

4. Premere nuovamente il pulsante "SGANCIO SPAZZOLA" (2) per dare conferma.
5. Pulire sotto un getto d'acqua la spazzola e rimuovere eventuali impurità presenti nelle setole delle spazzole. Verificare l'usura delle setole e in caso di consumo eccessivo sostituire la spazzola (la sporgenza delle setole non deve essere inferiore a 10 mm). Leggere il paragrafo "MONTAGGIO DELLA SPAZZOLA (versioni mono-spazzola B - BT)" per la sostituzione della spazzola.
6. Rimontare i paraspruzzi. Leggere il paragrafo "MONTAGGIO PARASPRUZZI BASAMENTO (versioni ANTEA B - BT)".

(i) PRUDENZA: Queste operazioni devono essere eseguite utilizzando dei guanti per proteggersi dal possibile contatto con bordi o punte di oggetti metallici.

(i) NOTABENE: Il luogo adibito a quest'operazione deve essere conforme alla normativa vigente di rispetto ambientale.

PULIZIA SPAZZOLA (versione mono-spazzola BT con sistema PM)

L'accurata pulizia della spazzola garantisce una migliore pulizia del pavimento oltre ad una maggiore durata del motoriduttore basamento. Per pulire la spazzola effettuare quanto segue:

1. Portare l'apparecchio nel luogo adibito alla manutenzione.
2. Sollevare il corpo basamento, premere il pulsante "COMANDO BASAMENTO" (1) presente nel pannello di comando (Fig.1).
3. Premere il pulsante "SGANCIO SPAZZOLA" (2) presente nel pannello di comando (Fig.2).

(i) NOTABENE: Appena si preme il pulsante "SGANCIO SPAZZOLA" (2) presente nel pannello di comando (Fig.2), nel display comando comparirà la schermata "CONFERMA SGANCIO?" (Fig.3).

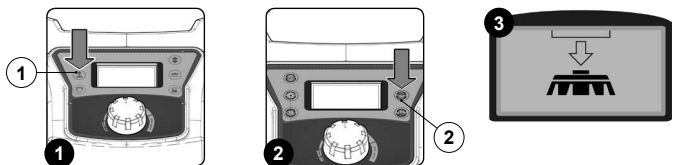

4. Premere nuovamente il pulsante "SGANCIO SPAZZOLA" (2) per dare conferma.
5. Pulire sotto un getto d'acqua la spazzola e rimuovere eventuali impurità presenti nelle setole delle spazzole. Verificare l'usura delle setole e in caso di consumo eccessivo sostituire la spazzola (la sporgenza delle setole non deve essere inferiore a 10 mm). Leggere il paragrafo "MONTAGGIO DELLA SPAZZOLA (versione mono-spazzola BT)" per la sostituzione della spazzola.

(i) PRUDENZA: Queste operazioni devono essere eseguite utilizzando dei guanti per proteggersi dal possibile contatto con bordi o punte di oggetti metallici.

(i) NOTABENE: Il luogo adibito a quest'operazione deve essere conforme alla normativa vigente di rispetto ambientale.

PULIZIA SPAZZOLA (versioni bi-spazzola BT)

L'accurata pulizia della spazzola garantisce una migliore pulizia del pavimento oltre ad una maggiore durata del motoriduttore basamento. Per pulire la spazzola effettuare quanto segue:

1. Portare l'apparecchio nel luogo adibito alla manutenzione.
2. Eseguire le fasi per mettere in sicurezza l'apparecchio (leggere paragrafo "MESSA IN SICUREZZA DELL'APPARECCHIO").
3. Abbassare il corpo basamento dal pavimento, intervenire sul pedale comando basamento (1) presente nella parte posteriore dell'apparecchio (Fig.1).
4. Posizionarsi nella parte anteriore dell'apparecchio.
5. Rimuovere i carter paraspruzzi (2) (Fig.2) e adagiarli delicatamente a terra.
6. Posizionarsi nella parte posteriore dell'apparecchio.
7. Sollevare il corpo basamento dal pavimento, intervenire sul pedale comando basamento (1) presente nella parte posteriore dell'apparecchio (Fig.3).

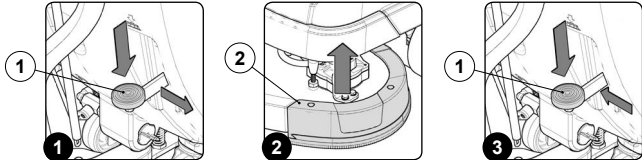

(i) PRUDENZA: Queste operazioni devono essere eseguite utilizzando dei guanti per proteggersi dal possibile contatto con bordi o punte di oggetti metallici.

8. Posizionarsi nella parte anteriore dell'apparecchio.
9. Premere il fermo piatto porta spazzola (3) e contemporaneamente ruotare la spazzola (4) secondo il senso indicato nell'immagine (Fig.4).

(i) NOTABENE: Nell'immagine Fig.4 è riportato il senso di rotazione della spazzola di sinistra.

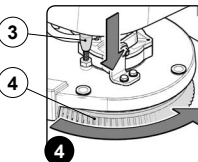

10. Quando la rotazione della spazzola sarà impedita girare a scatto in modo da sganciare il bottone, presente nella spazzola, dalla molla di aggancio, presente nel piatto porta spazzola.
11. Ripetere l'operazione appena compiuta anche per la spazzola di destra.
12. Pulire sotto un getto d'acqua la spazzola e rimuovere eventuali impurità presenti nelle setole delle spazzole. Verificare l'usura delle setole e in caso di consumo eccessivo sostituire la spazzola (la sporgenza delle setole non deve essere inferiore a 10 mm). Leggere il paragrafo "MONTAGGIO DELLA SPAZZOLA (versioni bi-spazzola BT)" per la sostituzione della spazzola.

(i) NOTABENE: Il luogo adibito a quest'operazione deve essere conforme alla normativa vigente di rispetto ambientale.

PULIZIA SPAZZOLA (versioni bi-spazzola BT con sistema PM)

L'accurata pulizia della spazzola garantisce una migliore pulizia del pavimento oltre ad una maggiore durata del motoriduttore basamento. Per pulire la spazzola effettuare quanto segue:

1. Portare l'apparecchio nel luogo adibito alla manutenzione.
2. Verificare che il freno elettronico sia inserito, ruotare la leva (1) in senso antiorario posta nella parte posteriore destra dell'apparecchio (Fig.1).
3. Accendere l'apparecchio, portare in posizione "I" l'interruttore generale (2), ruotare la chiave (3) di un quarto di giro verso destra (Fig.2).
4. Abbassare il corpo basamento, premere il pulsante "COMANDO BASAMENTO" (4) presente nel pannello di comando (Fig.3).

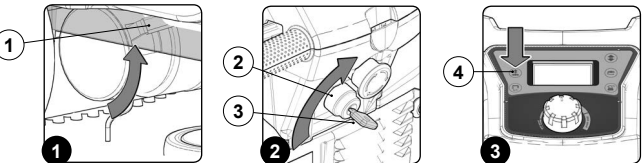

5. Appena il basamento è in contatto con il pavimento spegnere l'apparecchio, portare l'interruttore generale (2) in posizione "0", ruotando la chiave (3) di un quarto di giro verso sinistra (Fig.4). Rimuovere la chiave dal quadro comandi.
6. Posizionarsi nella parte anteriore dell'apparecchio.
7. Rimuovere i carter paraspruzzi (5) (Fig.5) e adagiarli delicatamente a terra.
8. Posizionarsi nella parte posteriore dell'apparecchio.
9. Inserire la chiave (3) nell'interruttore generale (2).
10. Accendere l'apparecchio, portare in posizione "I" l'interruttore generale (2), ruotare la chiave (3) di un quarto di giro verso destra (Fig.2).
11. Sollevare il corpo basamento, premere il pulsante "COMANDO BASAMENTO" (4) presente nel pannello di comando (Fig.3).
12. Spegner l'apparecchio, portare l'interruttore generale (2) in posizione "0", ruotando la chiave (3) di un quarto di giro verso sinistra (Fig.4). Rimuovere la chiave dal quadro comandi.
13. Eseguire le fasi per mettere in sicurezza l'apparecchio (leggere paragrafo "MESSA IN SICUREZZA DELL'APPARECCHIO").

(i) PRUDENZA: Queste operazioni devono essere eseguite utilizzando dei guanti per proteggersi dal possibile contatto con bordi o punte di oggetti metallici.

14. Posizionarsi nella parte anteriore dell'apparecchio.
15. Premere il fermo piatto porta spazzola (6) e contemporaneamente ruotare la spazzola (7) secondo il senso indicato nell'immagine (Fig.6).

NOTABENE: Nell'immagine Fig.6 è riportato il senso di rotazione della spazzola di sinistra.

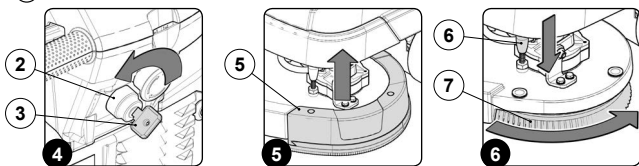

16. Quando la rotazione della spazzola sarà impedita girare a scatto in modo da sganciare il bottone, presente nella spazzola, dalla molla di aggancio, presente nel piatto porta spazzola.
17. Ripetere l'operazione appena compiuta anche per la spazzola di destra.
18. Pulire sotto un getto d'acqua la spazzola e rimuovere eventuali impurità presenti nelle setole delle spazzole. Verificare l'usura delle setole e in caso di consumo eccessivo sostituire la spazzola (la sporgenza delle setole non deve essere inferiore a 10 mm). Leggere il paragrafo "MONTAGGIO DELLA SPAZZOLA (versioni bi-spazzola con sistema PM)" per la sostituzione della spazzola.

PRUDENZA: Queste operazioni devono essere eseguite utilizzando dei guanti per proteggersi dal possibile contatto con bordi o punte di oggetti metallici.

NOTABENE: Il luogo adibito a quest'operazione deve essere conforme alla normativa vigente di rispetto ambientale.

PULIZIA SPAZZOLA (versioni bi-spazzola 50BTS)

L'accurata pulizia della spazzola garantisce una migliore pulizia del pavimento oltre ad una maggiore durata del motoriduttore basamento. Per pulire la spazzola effettuare quanto segue:

1. Portare l'apparecchio nel luogo adibito alla manutenzione.
2. Eseguire le fasi per mettere in sicurezza l'apparecchio (leggere paragrafo "MESSA IN SICUREZZA DELL'APPARECCHIO").

PRUDENZA: Queste operazioni devono essere eseguite utilizzando dei guanti per proteggersi dal possibile contatto con bordi o punte di oggetti metallici.

3. Posizionarsi sul lato destro dell'apparecchio.
4. Allentare il pomello di fermo (1) (Fig.1).
5. Rimuovere il supporto paraspruzzi laterale destro (2), ricordarsi di traslare la lama prima di rimuovere il supporto paraspruzzi (Fig.2).
6. Rimuovere il mozzo condotto spazzola posteriore (3) (Fig.3).

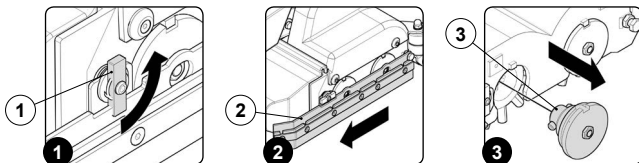

7. Estrarre dalla macchina la spazzola.
8. Pulire sotto un getto d'acqua la spazzola e rimuovere eventuali impurità presenti nelle setole. Verificare l'usura delle setole e in caso di consumo eccessivo sostituire la spazzola (la sporgenza delle setole non deve essere inferiore a 10 mm).
9. Ripetere le operazioni appena descritte anche per la spazzola anteriore.

NOTABENE: Se l'altezza delle setole è inferiore a 10mm sostituire la spazzola, per inserire la spazzola all'interno del corpo basamento leggere il paragrafo "MONTAGGIO DELLA SPAZZOLA (versioni bi-spazzola 50BTS)".

10. Ripetere le operazioni al contrario per rimontare il tutto.

PULIZIA SPAZZOLA (versioni bi-spazzola 65BTS)

L'accurata pulizia della spazzola garantisce una migliore pulizia del pavimento oltre ad una maggiore durata del motoriduttore basamento. Per pulire la spazzola effettuare quanto segue:

1. Portare l'apparecchio nel luogo adibito alla manutenzione.
2. Eseguire le fasi per mettere in sicurezza l'apparecchio (leggere paragrafo "MESSA IN SICUREZZA DELL'APPARECCHIO").

PRUDENZA: Queste operazioni devono essere eseguite utilizzando dei guanti per proteggersi dal possibile contatto con bordi o punte di oggetti metallici.

3. Posizionarsi sul lato sinistro dell'apparecchio.
4. Rimuovere il supporto paraspruzzi laterale sinistro (1) (Fig.1).
5. Rimuovere il carter supporto mozzo spazzola (2) dal corpo basamento (Fig.2), ricordarsi di traslare verso il basso la lama di fermo (3) prima di rimuovere il supporto mozzo spazzola (Fig.3).

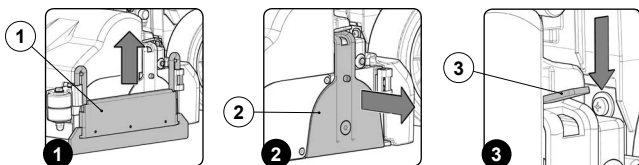

6. Rimuovere la spazzola posteriore dall'interno del tunnel (Fig.4).

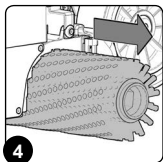

7. Pulire sotto un getto d'acqua la spazzola e rimuovere eventuali impurità presenti nelle setole. Verificare l'usura delle setole e in caso di consumo eccessivo sostituire la spazzola (la sporgenza delle setole non deve essere inferiore a 10 mm).
8. Ripetere le operazioni appena descritte anche per la spazzola anteriore.

NOTABENE: Se l'altezza delle setole è inferiore a 10mm sostituire la spazzola, per inserire la spazzola all'interno del corpo basamento leggere il paragrafo "MONTAGGIO DELLA SPAZZOLA (versioni bi-spazzola 65BTS)".

9. Ripetere le operazioni al contrario per rimontare il tutto.

Per effettuare la pulizia delle spazzole con la pistola spray, valido per le versioni con il sistema SST, eseguire quanto segue:

1. Portare l'apparecchio nel luogo adibito alla manutenzione.
2. Sollevare il corpo basamento, premere il pulsante "COMANDO BASAMENTO" (1) presente nel pannello di comando (Fig.1).
3. Sollevare il corpo tergipavimento, ruotare la leva comando tergipavimento (2) secondo la direzione della freccia presente nella (Fig.2), la leva è posizionata nella parte posteriore dell'apparecchio.

PRUDENZA: Queste operazioni devono essere eseguite utilizzando dei guanti per proteggersi dal possibile contatto con bordi o punte di oggetti metallici.

4. Rimuovere il supporto paraspruzzi laterale sinistro (3) (Fig.3).

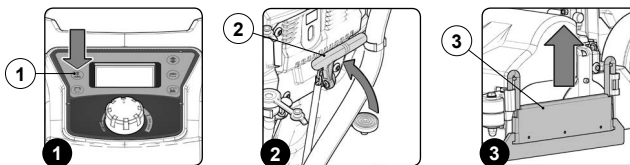

5. Rimuovere il carter supporto mozzo spazzola (4) dal corpo basamento (Fig.4), ricordarsi di traslare verso il basso la lama di fermo (5) prima di rimuovere il supporto mozzo spazzola (Fig.5).
6. Rimuovere la spazzola posteriore dall'interno del tunnel (Fig.6).

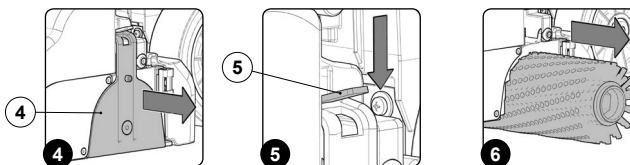

7. Rimuovere dal vano porta oggetti il kit pistola spray (Fig.7).
8. Collegare l'innesto rapido maschio (6), presente nel tubo spiralato (7), nell'innesto rapido femmina (8), presente nella parte anteriore dell'apparecchio (Fig.8).
9. Collegare l'innesto rapido maschio (9), presente nella pistola spray (10), nell'innesto rapido femmina (11), presente nel tubo spiralato (7) (Fig.9).

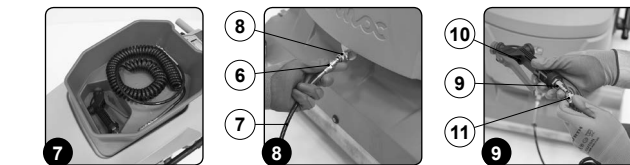

10. Attivare il kit pistola spray premendo il pulsante (12), è posizionato sul piantone dello sterzo (Fig.10).

PRUDENZA: Si consiglia, quando si utilizza il kit opzionale pulizia serbatoi, di indossare sempre degli occhiali per evitare lesioni gravi alla vista.

NOTABENE: Prima di attivare il kit opzionale pulizia serbatoi verificare, attraverso l'indicatore di livello (13), la quantità di soluzione presente nel serbatoio soluzione (Fig.11).

11. Attivare l'erogazione del getto di soluzione premendo la leva (14) presente nella pistola spray (Fig.12).

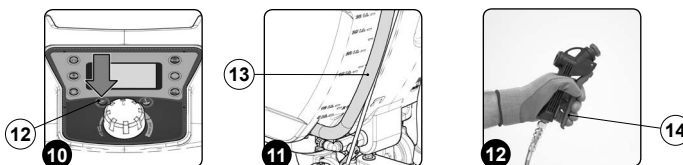

NOTABENE: Per regolare il getto di soluzione che fuoriesce dalla pistola spray agire sul pomello (15) presente nell'accessorio stesso (Fig.13).



12. Pulire sotto un getto d'acqua la spazzola e rimuovere eventuali impurità presenti nelle setole. Verificare l'usura delle setole e in caso di consumo eccessivo sostituire la spazzola (la sporgenza delle setole non deve essere inferiore a 10 mm).

NOTABENE: Il luogo adibito a quest'operazione deve essere conforme alla normativa vigente di rispetto ambientale.

13. Ripetere le operazioni appena descritte anche per la spazzola anteriore.

NOTABENE: Se l'altezza delle setole è inferiore a 10mm sostituire la spazzola, per inserire la spazzola all'interno del corpo basamento leggere il paragrafo "MONTAGGIO DELLA SPAZZOLA (versioni bi-spazzola 65BTS)".

14. Ripetere le operazioni al contrario per rimontare il tutto.

PULIZIA CASSETTO DI RACCOLTA (versioni bi-spazzola 50BTS)

L'accurata pulizia del cassetto di raccolta garantisce una migliore pulizia del pavimento. Per pulire il cassetto di raccolta effettuare quanto segue:

1. Portare l'apparecchio nel luogo adibito alla manutenzione.

NOTABENE: Il luogo adibito a quest'operazione deve essere conforme alla normativa vigente di rispetto ambientale.

2. Eseguire le fasi per mettere in sicurezza l'apparecchio (leggere paragrafo "MESSA IN SICUREZZA DELL'APPARECCHIO").

NOTABENE: Queste operazioni devono essere eseguite utilizzando dei guanti per proteggersi dal possibile contatto con bordi o punte di oggetti metallici.

3. Posizionarsi sul lato destro dell'apparecchio.

4. Allentare il pomello di fermo (1) (Fig.1).

5. Rimuovere il supporto paraspruzzi laterale destro (2), ricordarsi di traslare la lama prima di rimuovere il supporto paraspruzzi (Fig.2).

6. Estrarre il cassetto di raccolta (3) dal corpo basamento (Fig.3).

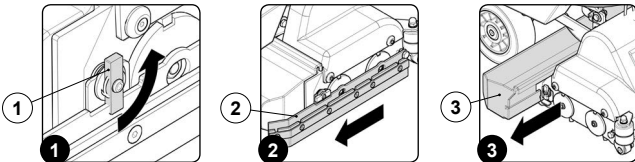

7. Pulire l'interno del cassetto di raccolta sotto un getto di acqua corrente, se necessario utilizzare una spatola per rimuovere residui di sporcizia.

8. Ripetere le operazioni al contrario per rimontare il tutto.

PULIZIA CASSETTO DI RACCOLTA (versioni bi-spazzola 65BTS)

L'accurata pulizia del cassetto di raccolta garantisce una migliore pulizia del pavimento. Per pulire il cassetto di raccolta effettuare quanto segue:

1. Portare l'apparecchio nel luogo adibito alla manutenzione.

2. Eseguire le fasi per mettere in sicurezza l'apparecchio (leggere paragrafo "MESSA IN SICUREZZA DELL'APPARECCHIO").

NOTABENE: Queste operazioni devono essere eseguite utilizzando dei guanti per proteggersi dal possibile contatto con bordi o punte di oggetti metallici.

3. Posizionarsi sul lato sinistro dell'apparecchio.

4. Rimuovere il supporto paraspruzzi laterale sinistro (1) (Fig.1).

5. Estrarre il cassetto di raccolta (2) dal corpo basamento (Fig.2).

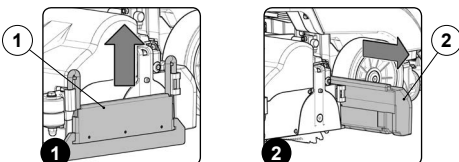

NOTABENE: Per effettuare quest'operazione utilizzare la maniglia costampata posizionata nella parte inferiore del cassetto di raccolta.

6. Pulire l'interno del cassetto di raccolta sotto un getto di acqua corrente, se necessario utilizzare una spatola per rimuovere residui di sporcizia.

NOTABENE: Il luogo adibito a quest'operazione deve essere conforme alla normativa vigente di rispetto ambientale.

7. Ripetere le operazioni al contrario per rimontare il tutto.

Per effettuare la pulizia del cassetto di raccolta con la pistola spray, valido per le versioni con il sistema SST, eseguire quanto segue:

1. Portare l'apparecchio nel luogo adibito alla manutenzione.

2. Sollevare il corpo basamento, premere il pulsante "COMANDO BASAMENTO" (1) presente nel pannello di comando (Fig.1).

3. Sollevare il corpo tergipavimento, ruotare la leva comando tergipavimento (2) secondo la direzione della freccia presente nella (Fig.2), la leva è posizionata nella parte posteriore dell'apparecchio.

PRUDENZA: Queste operazioni devono essere eseguite utilizzando dei guanti per proteggersi dal possibile contatto con bordi o punte di oggetti metallici.

4. Rimuovere il supporto paraspruzzi laterale sinistro (3) (Fig.3).

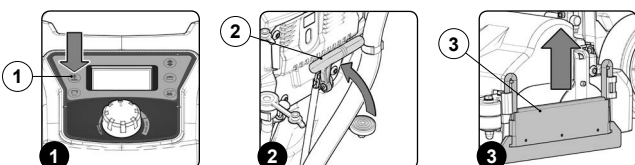

5. Estrarre il cassetto di raccolta (4) dal corpo basamento (Fig.4).

NOTABENE: Per effettuare quest'operazione utilizzare la maniglia costampata posizionata nella parte inferiore del cassetto di raccolta.

6. Rimuovere dal vano porta oggetti il kit pistola spray (Fig.5).

7. Collegare l'innesto rapido maschio (5), presente nel tubo spiralato (6), nell'innesto rapido femmina (7), presente nella parte anteriore dell'apparecchio (Fig.6).

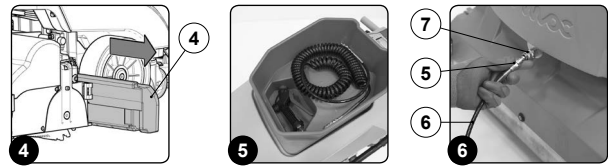

8. Collegare l'innesto rapido maschio (8), presente nella pistola spray (9), nell'innesto rapido femmina (10), presente nel tubo spiralato (6) (Fig.7).

9. Attivare il kit pistola spray premendo il pulsante (11), è posizionato sul piantone dello sterzo (Fig.8).

PRUDENZA: Si consiglia, quando si utilizza il kit opzionale pulizia serbatoi, di indossare sempre degli occhiali per evitare lesioni gravi alla vista.

NOTABENE: Prima di attivare il kit opzionale pulizia serbatoi verificare, attraverso l'indicatore di livello (12), la quantità di soluzione presente nel serbatoio soluzione (Fig.9).

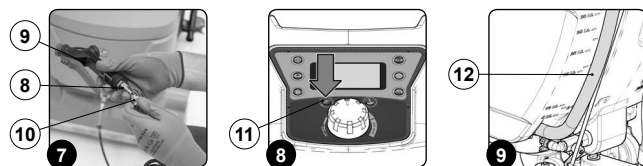

10. Attivare l'erogazione del getto di soluzione premendo la leva (13) presente nella pistola spray (Fig.10).

NOTABENE: Per regolare il getto di soluzione che fuoriesce dalla pistola spray agire sul pomello (14) presente nell'accessorio stesso (Fig.11).

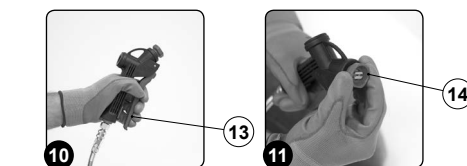

11. Pulire l'interno del cassetto di raccolta sotto un getto di soluzione detergente, se necessario utilizzare una spatola per rimuovere residui di sporcizia.

NOTABENE: Il luogo adibito a quest'operazione deve essere conforme alla normativa vigente di rispetto ambientale.

12. Ripetere le operazioni al contrario per rimontare il tutto.

PULIZIA TUBO ASPIRAZIONE

L'accurata pulizia del tubo aspirazione garantisce una migliore pulizia del pavimento oltre ad una maggior durata del motore aspirazione. Per pulire il tubo aspirazione effettuare quanto segue:

1. Portare l'apparecchio nel luogo adibito alla manutenzione.

2. Eseguire le fasi per mettere in sicurezza dell'apparecchio (leggere paragrafo "MESSA IN SICUREZZA DELL'APPARECCHIO").

PRUDENZA: Si consiglia di indossare sempre dei guanti protettivi per evitare lesioni gravi alle mani.

3. Sfilare il tubo di aspirazione (1) dalla bocchetta aspirazione (2) presente nel corpo tergipavimento (Fig.1).

4. Sfilare il tubo di aspirazione (1) dal foro presente nella parte posteriore del serbatoio di recupero (Fig.2).

5. Rimuovere dai fermi il tubo scarico del serbatoio recupero.

6. Pulire l'interno del tubo aspirazione con un getto d'acqua corrente.

7. Ripetere le operazioni al contrario per rimontare il tutto.

NOTABENE: Fare particolare attenzione a posizionare il tubo aspirazione dietro la catena sollevamento, come indicato nell'etichetta (Fig.3).

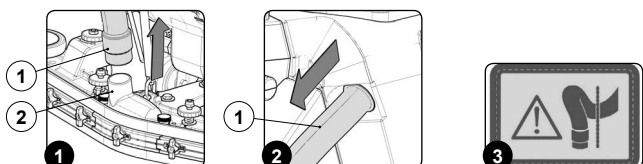

Per effettuare la pulizia del tubo aspirazione con la pistola spray, valido per le versioni con il sistema SST, eseguire quanto segue:

1. Portare l'apparecchio nel luogo adibito alla manutenzione.

2. Sollevare il corpo basamento, premere il pulsante "COMANDO BASAMENTO" (1) presente nel pannello di comando (Fig.1).

3. Sollevare il corpo tergipavimento, ruotare la leva comando tergipavimento (2) secondo la direzione della freccia presente nella (Fig.2), la leva è posizionata nella parte posteriore dell'apparecchio.

PRUDENZA: Queste operazioni devono essere eseguite utilizzando dei guanti per proteggerci dal possibile contatto con bordi o punte di oggetti metallici.

- Sfilare il tubo di aspirazione (3) dalla bocchetta aspirazione (4) presente nel corpo tergipavimento (Fig.3).

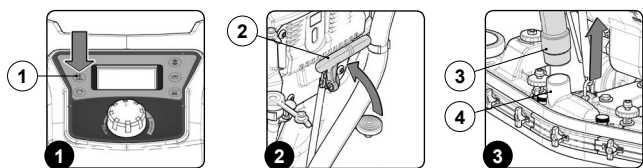

- Sfilare il tubo di aspirazione (3) dal foro presente nella parte posteriore del serbatoio di recupero (Fig.4).
- Rimuovere dai fermi il tubo scarico del serbatoio recupero.
- Rimuovere dal vano porta oggetti il kit pistola spray (Fig.5).
- Collegare l'innesto rapido maschio (5), presente nel tubo spiralato (6), nell'innesto rapido femmina (7), presente nella parte anteriore dell'apparecchio (Fig.6).



- Collegare l'innesto rapido maschio (8), presente nella pistola spray (9), nell'innesto rapido femmina (10), presente nel tubo spiralato (6) (Fig.7).
- Attivare il kit pistola spray premendo il pulsante (11), è posizionato sul piantone dello sterzo (Fig.8).

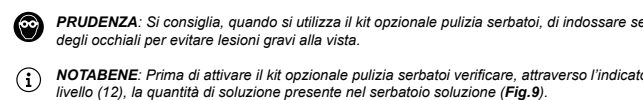

PRUDENZA: Si consiglia, quando si utilizza il kit opzionale pulizia serbatoi, di indossare sempre degli occhiali per evitare lesioni gravi alla vista.

NOTABENE: Prima di attivare il kit opzionale pulizia serbatoi verificare, attraverso l'indicatore di livello (12), la quantità di soluzione presente nel serbatoio soluzione (Fig.9).

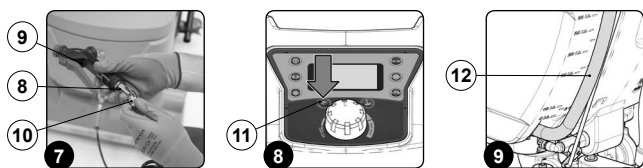

- Attivare l'erogazione del getto di soluzione premendo la leva (13) presente nella pistola spray (Fig.10).

NOTABENE: Per regolare il getto di soluzione che fuoriesce dalla pistola spray agire sul pomello (14) presente nell'accessorio stesso (Fig.11).

- Pulire l'interno del tubo aspirazione con un getto di soluzione.
- Ripetere le operazioni al contrario per rimontare il tutto.

E: Il luogo adibito a quest'operazione deve essere conforme alla normativa vigente di rispetto ambientale.

NOTABENE: Fare particolare attenzione a posizionare il tubo aspirazione dietro la catena sollevamento, come indicato nell'etichetta (Fig.12).

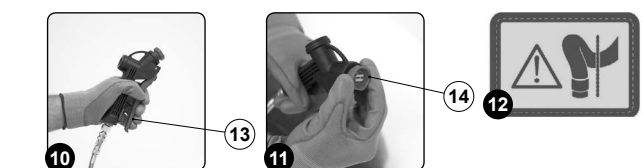

SVUOTAMENTO SERBATOIO SOLUZIONE

Per svuotare il serbatoio soluzione effettuare quanto segue:

- Portare l'apparecchio nel luogo adibito alla manutenzione.
- Eseguire le fasi per mettere in sicurezza dell'apparecchio (leggere paragrafo "MESSA IN SICUREZZA DELL'APPARECCHIO").

NOTABENE: Lo svuotamento del serbatoio deve essere effettuato nel luogo adibito allo scarico di acque sporche.

NOTABENE: Il luogo adibito a quest'operazione deve essere conforme alla normativa vigente di rispetto ambientale.

PRUDENZA: Si consiglia di indossare sempre dei guanti protettivi per evitare lesioni gravi alle mani.

- Svitare il tappo-filtro soluzione detergente (1), ruotandolo in senso antiorario (Fig.1).
- Ripetere le operazioni al contrario per rimontare il tutto.

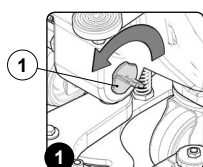

PULIZIA FILTRO IMPIANTO IDRICO

L'accurata pulizia del tappo-filtro serbatoio soluzione garantisce una migliore durata del circuito impianto idrico dell'apparecchio, garantendo una migliore pulizia del pavimento. Per pulire il tappo-filtro serbatoio soluzione effettuare quanto segue:

- Portare l'apparecchio nel luogo adibito alla manutenzione.
- Eseguire le fasi per mettere in sicurezza dell'apparecchio (leggere paragrafo "MESSA IN SICUREZZA DELL'APPARECCHIO").
- Verificare che il serbatoio soluzione sia vuoto, in caso contrario provvedere a svuotarlo (leggere paragrafo "SVUOTAMENTO SERBATOIO SOLUZIONE").

NOTABENE: Lo svuotamento del serbatoio deve essere effettuato nel luogo adibito allo scarico di acque sporche.

NOTABENE: Il luogo adibito a quest'operazione deve essere conforme alla normativa vigente di rispetto ambientale.

PRUDENZA: Si consiglia di indossare sempre dei guanti protettivi per evitare lesioni gravi alle mani.

- Svitare il tappo-filtro soluzione detergente (1), ruotandolo in senso antiorario (Fig.1).
- Pulirlo sotto un getto di acqua pulita, se necessario rimuovere qualsiasi impurità che vi è presente.
- Ripetere le operazioni al contrario per rimontare il tutto.

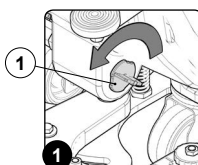

PULIZIA IMPIANTO IDRICO (versioni B)

Prima di un lungo periodo di inattività eseguire quanto segue:

- Portare l'apparecchio nel luogo adibito alla manutenzione.
- Eseguire le fasi per mettere in sicurezza dell'apparecchio (leggere paragrafo "MESSA IN SICUREZZA DELL'APPARECCHIO").

NOTABENE: Si consiglia di indossare sempre dei guanti protettivi per evitare lesioni gravi alle mani.

NOTABENE: Il luogo adibito a quest'operazione deve essere conforme alla normativa vigente di rispetto ambientale.

- Verificare che il serbatoio recupero sia vuoto, in caso contrario provvedere a vuotarlo completamente (leggere paragrafo "SVUOTAMENTO SERBATOIO RECUPERO").
- Verificare che la quantità di soluzione detergente presente nel serbatoio soluzione sia idonea alla tipologia di lavoro che si vuole eseguire, in caso contrario provvedere al riempimento del serbatoio soluzione (leggere paragrafo "RIEMPIMENTO DI ACQUA IL SERBATOIO SOLUZIONE"). Visualizzare il tubo livello (1) nella parte posteriore dell'apparecchio (Fig.1).
- Fare presa sulla maniglia (1) posizionata nella parte laterale sinistra del serbatoio di recupero (Fig.2) e ruotare il serbatoio recupero fino a fine corsa, posizione manutenzione (Fig.3).

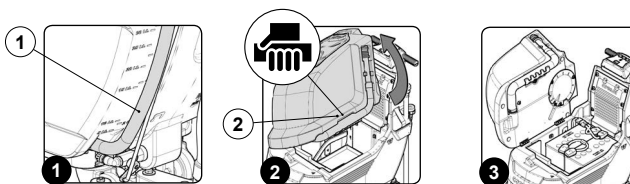

- Collegare il connettore impianto generale (2) al connettore delle batterie (3) (Fig.4).

ATTENZIONE: Questa operazione deve essere compiuta da personale qualificato.

- Fare presa sulla maniglia (2) posizionata nella parte laterale del serbatoio di recupero (Fig.5).
- Ruotare il serbatoio recupero fino a fine corsa, posizione lavoro (Fig.6).

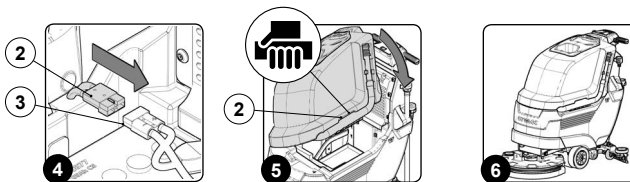

- Verificare che il rubinetto acqua sia aperto completamente, il pomello regolazione acqua (4) deve essere completamente posizionato verso il basso (Fig.7).
- Premere il pulsante comando impianto generale (5) in posizione "lavoro" (Fig.8).

NOTABENE: quando il pulsante comando impianto generale è in funzione il led nel suo interno si attiverà.

- Abbassare il corpo basamento andando ad agire sul pedale comando basamento (6) posizionato nella parte posteriore dell'apparecchio (Fig.9).

NOTABENE: Non portare completamente la spazzola a contatto con il pavimento.

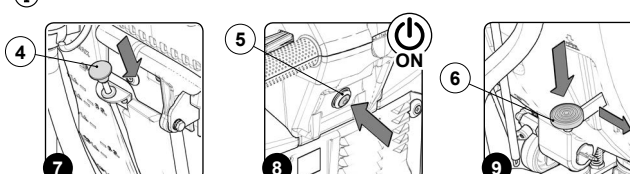

12. Attivare il motoriduttore basamento con l'interruttore comando spazzola (7) (Fig.10).
13. Attivando la leva presenza operatore (8) l'apparecchio inizia a muoversi (Fig.11).
14. Attivare l'erogazione della soluzione detergente, premere l'interruttore (9) presente nel pannello di comandi (Fig.12).

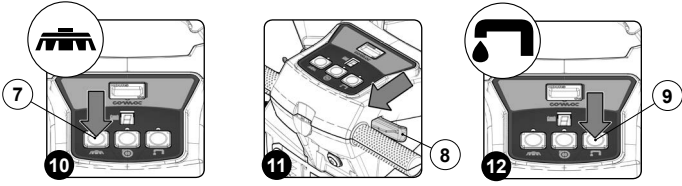

15. Attendere qualche minuto, generalmente 2 – 4 minuti, per permettere il lavaggio del sistema di dosaggio.

NOTABENE: durante quest'operazione la macchina erogherà soluzione.

16. Passati i 2 - 4 minuti vuotare completamente il serbatoio soluzione (leggere il paragrafo "SVUOTAMENTO SERBATOIO SOLUZIONE").

PULIZIA IMPIANTO IDRICO (versioni BT - BTS - BTO)

Prima di un lungo periodo di inattività eseguire quanto segue:

1. Portare l'apparecchio nel luogo adibito alla manutenzione.
2. Eseguire le fasi per mettere in sicurezza dell'apparecchio (leggere paragrafo "MESSA IN SICUREZZA DELL'APPARECCHIO").

PRUDENZA Si consiglia di indossare sempre dei guanti protettivi per evitare lesioni gravi alle mani.

NOTABENE: Il luogo adibito a quest'operazione deve essere conforme alla normativa vigente di rispetto ambientale.

3. Verificare che il serbatoio recupero sia vuoto, in caso contrario provvedere a vuotarlo completamente (leggere paragrafo "SVUOTAMENTO SERBATOIO RECUPERO").
4. Verificare che la quantità di soluzione detergente presente nel serbatoio soluzione sia idonea alla tipologia di lavoro che si vuole eseguire, in caso contrario provvedere al riempimento del serbatoio soluzione (leggere paragrafo "RIEMPIMENTO DI ACQUA IL SERBATOIO SOLUZIONE"). Visualizzare il tubo livello (1) nella parte posteriore dell'apparecchio (Fig.1).
5. Fare presa sulla maniglia (1) posizionata nella parte laterale sinistra del serbatoio di recupero (Fig.2) e ruotare il serbatoio recupero fino a fine corsa, posizione manutenzione (Fig.3).

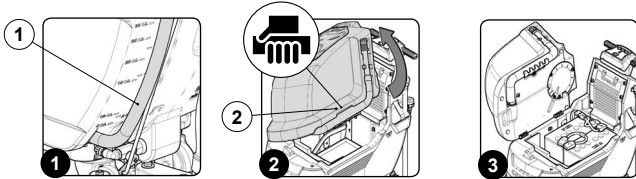

6. Collegare il connettore impianto generale (2) al connettore delle batterie (3) (Fig.4).

ATTENZIONE: Questa operazione deve essere compiuta da personale qualificato.

7. Fare presa sulla maniglia (2) posizionata nella parte laterale del serbatoio di recupero (Fig.5).
8. Ruotare il serbatoio recupero fino a fine corsa, posizione lavoro (Fig.6).

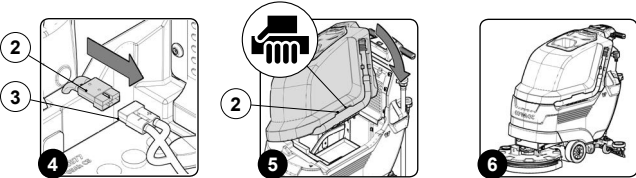

9. Verificare che il freno elettronico sia inserito, in caso contrario ruotare la leva (4) nel senso indicato dalla freccia, il motoriduttore trazione è posizionato nella parte laterale sinistra dell'apparecchio (Fig.7).
10. Verificare che il rubinetto acqua sia aperto completamente, il pomello regolazione acqua (5) deve essere completamente posizionato verso il basso (Fig.8).
11. Accendere l'apparecchio, portare l'interruttore generale (6) sia in posizione "I", ruotando la chiave (7) di un quarto di giro verso destra (Fig.9).

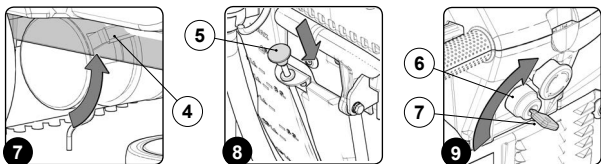

12. Quando nel display di comando compare la schermata di lavoro, premere il pulsante (8) inerente alla regolazione flusso dell'acqua (Fig.10).

NOTABENE: Impostare al massimo la quantità di acqua presente nel sistema di dosaggio, premendo il pulsante (8) fino a che il simbolo "REGOLAZIONE QUANTITÀ ACQUA" sia completamente riempito (Fig.11).

13. Verificare che la manopola (9) del potenziometro sia posta sul minimo, in caso contrario ruotarla completamente in senso antiorario (Fig.12).

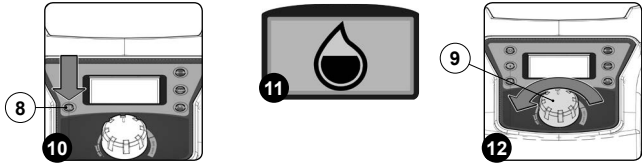

NOTABENE: L'apparecchio non inizierà a muoversi (né in avanti né all'indietro) se la manopola di regolazione del potenziometro (9) è al minimo.

14. Abbassare il corpo basamento andando ad agire sul pedale comando basamento (10) posizionato nella parte posteriore dell'apparecchio (Fig.13).
15. Abbassare il corpo tergilavaggio andando ad agire sulla leva (11) posta nella parte posteriore dell'apparecchio (Fig.14).
16. Attivando la leva presenza operatore (12) (Fig.15), il motoriduttore basamento ed il motore aspirazione inizieranno a lavorare, nello stesso momento l'elettrovalvola ed il sistema di dosaggio inizieranno a fare fuoriuscire la soluzione detergente sulla spazzola.

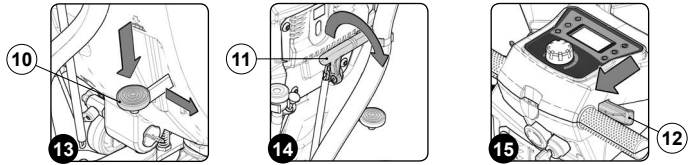

17. Attendere qualche minuto, generalmente 2 – 4 minuti, per permettere il lavaggio del sistema di dosaggio.

NOTABENE: durante quest'operazione la macchina erogherà soluzione.

18. Passati i 2 - 4 minuti vuotare completamente il serbatoio soluzione (leggere il paragrafo "SVUOTAMENTO SERBATOIO SOLUZIONE").

PULIZIA IMPIANTO IDRICO (versioni BT - BTS - BTO con sistema PM)

Prima di un lungo periodo di inattività eseguire quanto segue:

1. Portare l'apparecchio nel luogo adibito alla manutenzione.
2. Eseguire le fasi per mettere in sicurezza dell'apparecchio (leggere paragrafo "MESSA IN SICUREZZA DELL'APPARECCHIO").

PRUDENZA: Si consiglia di indossare sempre dei guanti protettivi per evitare lesioni gravi alle mani.

NOTABENE: Il luogo adibito a quest'operazione deve essere conforme alla normativa vigente di rispetto ambientale.

3. Verificare che il serbatoio recupero sia vuoto, in caso contrario provvedere a vuotarlo completamente (leggere paragrafo "SVUOTAMENTO SERBATOIO RECUPERO").
4. Verificare che la quantità di soluzione detergente presente nel serbatoio soluzione sia idonea alla tipologia di lavoro che si vuole eseguire, in caso contrario provvedere al riempimento del serbatoio soluzione (leggere paragrafo "RIEMPIMENTO DI ACQUA IL SERBATOIO SOLUZIONE"). Visualizzare il tubo livello (1) nella parte posteriore dell'apparecchio (Fig.1).
5. Fare presa sulla maniglia (1) posizionata nella parte laterale sinistra del serbatoio di recupero (Fig.2) e ruotare il serbatoio recupero fino a fine corsa, posizione manutenzione (Fig.3).

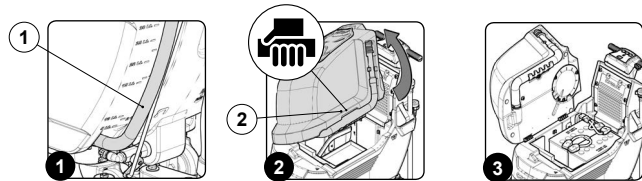

6. Collegare il connettore impianto generale (2) al connettore delle batterie (3) (Fig.4).

ATTENZIONE: Questa operazione deve essere compiuta da personale qualificato.

7. Fare presa sulla maniglia (2) posizionata nella parte laterale del serbatoio di recupero (Fig.5).
8. Ruotare il serbatoio recupero fino a fine corsa, posizione lavoro (Fig.6).

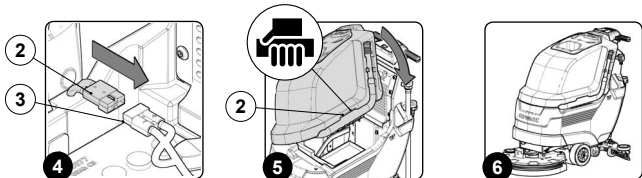

9. Verificare che il freno elettronico sia inserito, in caso contrario ruotare la leva (4) nel senso indicato dalla freccia, il motoriduttore trazione è posizionato nella parte laterale sinistra dell'apparecchio (Fig.7).
10. Verificare che il rubinetto acqua sia aperto completamente, il pomello regolazione acqua (5) deve essere completamente posizionato verso il basso (Fig.8).

11. Accendere l'apparecchio, portare l'interruttore generale (6) sia in posizione "I", ruotando la chiave (7) di un quarto di giro verso destra (Fig.9).

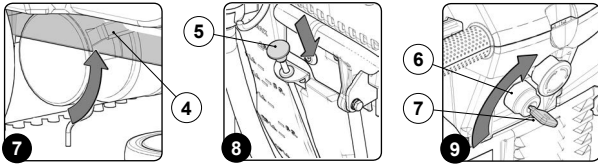

12. Quando nel display di comando compare la schermata di lavoro, premere il pulsante (8) inerente alla regolazione flusso dell'acqua (Fig.10).

- NOTABENE:** Impostare al massimo la quantità di acqua presente nel sistema di dosaggio, premendo il pulsante (8) fino a che il simbolo "REGOLAZIONE QUANTITÀ ACQUA" sia completamente riempito (Fig.11).

13. Verificare che la manopola (9) del potenziometro sia posta sul minimo, in caso contrario ruotarla completamente in senso antiorario (Fig.12).

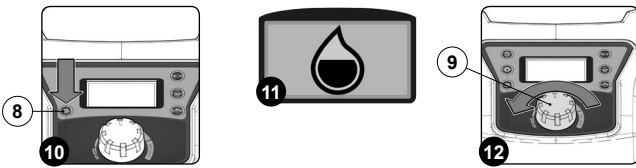

- NOTABENE:** L'apparecchio non inizierà a muoversi (né in avanti né all'indietro) se la manopola di regolazione del potenziometro (9) è al minimo.

14. Abbassare il corpo basamento, premere il pulsante "COMANDO BASAMENTO" (10) presente nel pannello di comando (Fig.13).
 15. Abbassare il corpo tergilavaggio andando ad agire sulla leva (11) posta nella parte posteriore dell'apparecchio (Fig.14).
 16. Attivando la leva presenza operatore (12) (Fig.15), il motoriduttore basamento ed il motore aspirazione inizieranno a lavorare, nello stesso momento l'elettrovalvola ed il sistema di dosaggio inizieranno a fare fuoriuscire la soluzione detergente sulla spazzola.

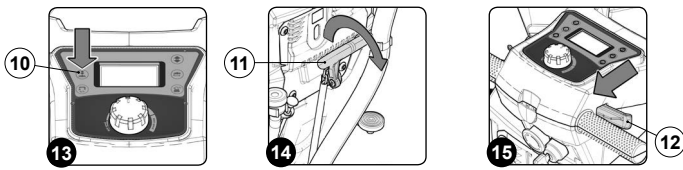

17. Attendere qualche minuto, generalmente 2 - 4 minuti, per permettere il lavaggio del sistema di dosaggio.

- NOTABENE:** durante quest'operazione la macchina erogherà soluzione.

18. Passati i 2 - 4 minuti vuotare completamente il serbatoio soluzione (leggere il paragrafo "SVUOTAMENTO SERBATOIO SOLUZIONE").

PULIZIA IMPIANTO IDRICO (versioni BT - BTS - BTO con sistema CDS)

Prima di un lungo periodo di inattività eseguire quanto segue:

1. Portare l'apparecchio nel luogo adibito alla manutenzione.
2. Eseguire le fasi per mettere in sicurezza dell'apparecchio (leggere paragrafo "MESSA IN SICUREZZA DELL'APPARECCHIO").

PRUDENZA: Si consiglia di indossare sempre dei guanti protettivi per evitare lesioni gravi alle mani.

NOTABENE: Il luogo adibito a quest'operazione deve essere conforme alla normativa vigente di rispetto ambientale.

3. Fare presa sulla maniglia (1) posizionata nella parte laterale sinistra del serbatoio di recupero (Fig.1) e ruotare il serbatoio recupero fino a fine corsa, posizione manutenzione (Fig.2).
4. Scollegare l'inserto maschio (2) dall'inserto femmina (3) presente nel tappo (4) della tanica detergente (Fig.3).

- NOTABENE:** prima di tirare l'inserto maschio premere la leva presente dell'inserto femmina.

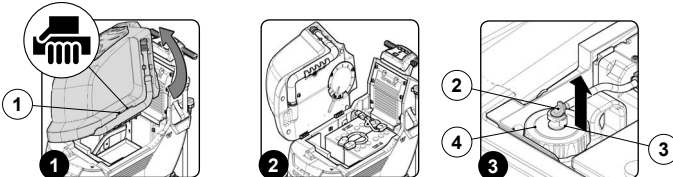

5. Rimuovere la tanica detergente (5) dal vano presente nel serbatoio soluzione, facendo presa sulla maniglia (6) presente sulla tanica (Fig.4).
6. Rimuovere il tappo (4) dalla tanica detergente (Fig.5).
7. Riempire la tanica di acqua.

NOTABENE: Il luogo adibito a quest'operazione deve essere conforme alla normativa vigente di rispetto ambientale.

NOTABENE: non gettare direttamente il detergente nella rete di scarico ma attenersi alla normativa vigente di rispetto ambientale.

- NOTABENE:** riempire con acqua pulita, ad una temperatura non superiore a 50°C e non inferiore ai 10°C.

8. Richiudere correttamente il tappo (4) per evitare fuoriuscite di liquido durante il lavoro (Fig.6), fare attenzione che il filtro di pescaggio detergente (7) sia correttamente posizionato sul fondo della tanica (Fig.7).

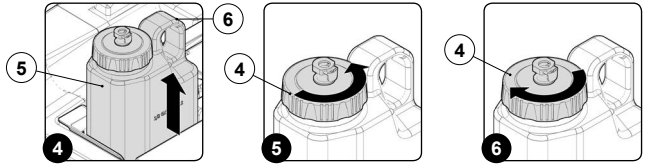

9. Riporre la tanica (5) nel vano previsto all'interno del serbatoio soluzione, facendo presa sulla maniglia (6) presente sulla tanica (Fig.8).
 10. Collegare l'inserto maschio (2) all'inserto femmina (3) presente nel tappo (4) della tanica detergente (5) (Fig.9).

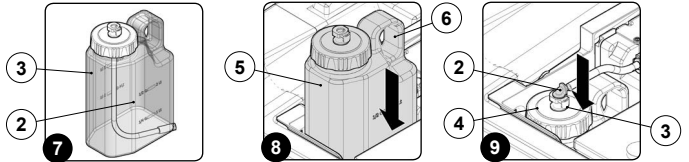

11. Fare presa sulla maniglia (1) posizionata nella parte laterale sinistra del serbatoio di recupero (Fig.10) e ruotare il serbatoio recupero fino a fine corsa, posizione lavoro (Fig.11).
 12. Verificare che il serbatoio recupero sia vuoto, in caso contrario provvedere a vuotarlo completamente (leggere paragrafo "SVUOTAMENTO SERBATOIO DI RECUPERO").
 13. Verificare che la quantità di soluzione detergente presente nel serbatoio soluzione sia idonea alla tipologia di lavoro che si vuole eseguire, in caso contrario provvedere al riempimento del serbatoio soluzione (leggere paragrafo "RIEMPIMENTO DIACQUA IL SERBATOIO SOLUZIONE"). Visualizzare il tubo livello (7) nella parte posteriore dell'apparecchio (Fig.12).

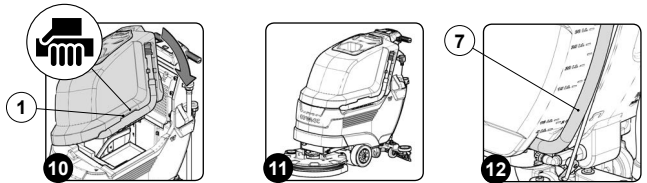

14. Fare presa sulla maniglia (1) posizionata nella parte laterale sinistra del serbatoio di recupero (Fig.13) e ruotare il serbatoio recupero fino a fine corsa, posizione manutenzione (Fig.14).
 15. Collegare il connettore impianto generale (8) al connettore delle batterie (9) (Fig.15).

ATTENZIONE: Questa operazione deve essere compiuta da personale qualificato.

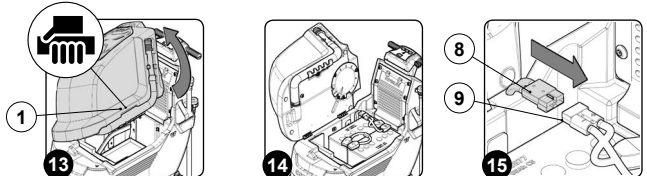

16. Fare presa sulla maniglia (1) posizionata nella parte laterale del serbatoio di recupero (Fig.16).
 17. Ruotare il serbatoio recupero fino a fine corsa, posizione lavoro (Fig.17).
 18. Per le versioni BT verificare che il freno elettronico sia inserito, in caso contrario ruotare la leva (10) nel senso indicato dalla freccia, il motoriduttore trazione è posizionato nella parte laterale sinistra dell'apparecchio (Fig.18).



19. Verificare che il rubinetto acqua sia aperto completamente, il pomello regolazione acqua (11) deve essere completamente posizionato verso il basso (Fig.19).
 20. Per le versioni BT accendere l'apparecchio, portare l'interruttore generale (12) sia in posizione "I", ruotando la chiave (13) di un quarto di giro verso destra (Fig.20).
 21. Quando nel display di comando compare la schermata di lavoro, premere il pulsante (14) inerente alla regolazione flusso dell'acqua (Fig.21).

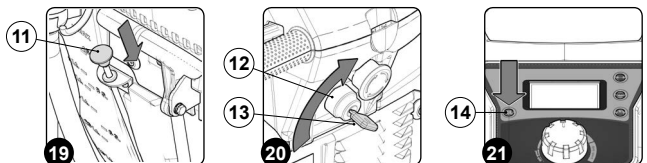

- NOTABENE:** Impostare al massimo la quantità di acqua presente nel sistema di dosaggio, premendo il pulsante (14) fino a che il simbolo "REGOLAZIONE QUANTITÀ ACQUA" sia completamente riempito (Fig.22).

22. Dopo avere eseguito la regolazione della quantità di acqua presente nel circuito di dosaggio, premere il pulsante (15) inerente alla regolazione della percentuale detergente erogata dal sistema di dosaggio (Fig.23).

i **NOTABENE:** Impostare al massimo la percentuale di detergente presente nel sistema di dosaggio, premendo il pulsante (15) fino a che il simbolo "REGOLAZIONE QUANTITÀ PERCENTUALE DETERGENTE" sia completamente riempito (Fig.24).

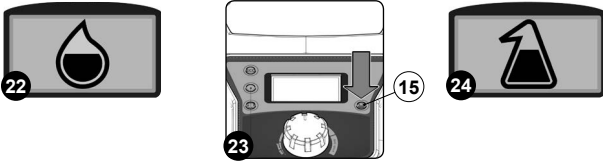

23. Verificare che la manopola (16) del potenziometro sia posta sul minimo, in caso contrario ruotarla completamente in senso antiorario (Fig.25).

i **NOTABENE:** L'apparecchio non inizierà a muoversi (né in avanti né all'indietro) se la manopola di regolazione del potenziometro (16) è al minimo.

24. Abbassare il corpo basamento andando ad agire sul pedale comando basamento (17) posizionato nella parte posteriore dell'apparecchio (Fig.26).

25. Abbassare il corpo tergipavimento andando ad agire sulla leva (18) posta nella parte posteriore dell'apparecchio (Fig.27).

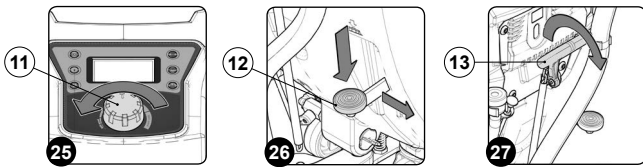

26. Attivando la leva presenza operatore (19) (Fig.28), il motoriduttore basamento ed il motore aspirazione inizieranno a lavorare, nello stesso momento l'elettrovalvola ed il sistema di dosaggio inizieranno a fare fuoriuscire la soluzione detergente sulla spazzola.

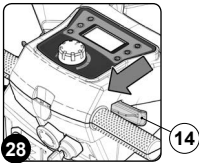

27. Attendere qualche minuto, generalmente 2 – 4 minuti, per permettere il lavaggio del sistema di dosaggio.

i **NOTABENE:** durante quest'operazione la macchina erogherà soluzione.

28. Vuotare completamente il serbatoio soluzione e la tanica detergente (leggere il paragrafo "SVUOTAMENTO SERBATOIO SOLUZIONE" ed il paragrafo "PULIZIA TANICA DEL DETERGENTE (VERSIONI CON CDS)").

PULIZIA IMPIANTO IDRICO (versioni BT - BTS - BTO con sistema PM e CDS)

Prima di un lungo periodo di inattività eseguire quanto segue:

1. Portare l'apparecchio nel luogo adibito alla manutenzione.
2. Eseguire le fasi per mettere in sicurezza dell'apparecchio (leggere paragrafo "MESSA IN SICUREZZA DELL'APPARECCHIO").

PRUDENZA: Si consiglia di indossare sempre dei guanti protettivi per evitare lesioni gravi alle mani.

NOTABENE: Il luogo adibito a quest'operazione deve essere conforme alla normativa vigente di rispetto ambientale.

3. Fare presa sulla maniglia (1) posizionata nella parte laterale sinistra del serbatoio di recupero (Fig.1) e ruotare il serbatoio recupero fino a fine corsa, posizione manutenzione (Fig.2).
4. Scollegare l'inserto maschio (2) dall'inserto femmina (3) presente nel tappo (4) della tanica detergente (5) (Fig.3).

i **NOTABENE:** prima di tirare l'inserto maschio premere la leva presente dell'inserto femmina.

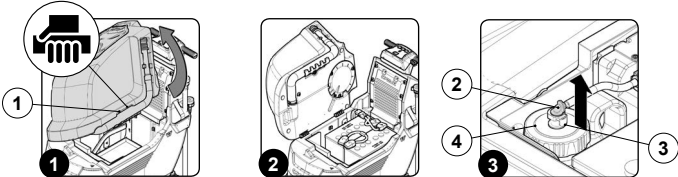

5. Rimuovere la tanica detergente (5) dal vano presente nel serbatoio soluzione, facendo presa sulla maniglia (6) presente sulla tanica (Fig.4).

6. Rimuovere il tappo (4) dalla tanica detergente (Fig.5).
7. Riempire la tanica di acqua.

NOTABENE: Il luogo adibito a quest'operazione deve essere conforme alla normativa vigente di rispetto ambientale.

NOTABENE: non gettare direttamente il detergente nella rete di scarico ma attenersi alla normativa vigente di rispetto ambientale.

i **NOTABENE:** riempire con acqua pulita, ad una temperatura non superiore a 50°C e non inferiore ai 10°C.

8. Richiudere correttamente il tappo (4) per evitare fuoriuscite di liquido durante il lavoro (Fig.6), fare attenzione che il filtro di pescaggio detergente (7) sia correttamente posizionato sul fondo della tanica (Fig.7).

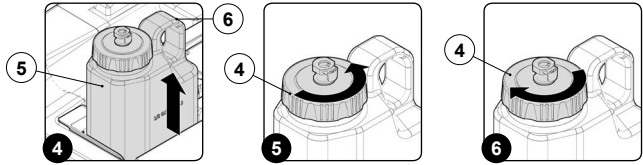

9. Riporre la tanica (5) nel vano previsto all'interno del serbatoio soluzione, facendo presa sulla maniglia (6) presente sulla tanica (Fig.8).

10. Collegare l'inserto maschio (2) all'inserto femmina (3) presente nel tappo (4) della tanica detergente (5) (Fig.9).

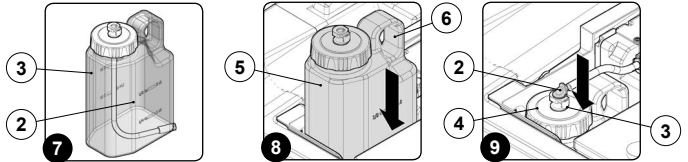

11. Fare presa sulla maniglia (1) posizionata nella parte laterale sinistra del serbatoio di recupero (Fig.10) e ruotare il serbatoio recupero fino a fine corsa, posizione lavoro (Fig.11).

12. Verificare che il serbatoio recupero sia vuoto, in caso contrario provvedere a vuotarlo completamente (leggere paragrafo "SVUOTAMENTO SERBATOIO DI RECUPERO").

13. Verificare che la quantità di soluzione detergente presente nel serbatoio soluzione sia idonea alla tipologia di lavoro che si vuole eseguire, in caso contrario provvedere al riempimento del serbatoio soluzione (leggere paragrafo "RIEMPIMENTO DI ACQUA IL SERBATOIO SOLUZIONE"). Visualizzare il tubo livello (7) nella parte posteriore dell'apparecchio (Fig.12).

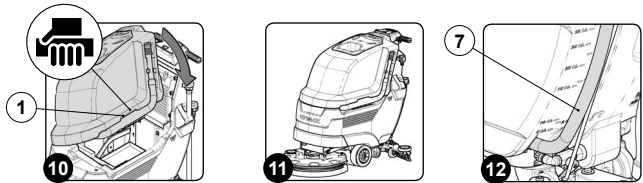

14. Fare presa sulla maniglia (1) posizionata nella parte laterale sinistra del serbatoio di recupero (Fig.13) e ruotare il serbatoio recupero fino a fine corsa, posizione manutenzione (Fig.14).

15. Collegare il connettore impianto generale (8) al connettore delle batterie (9) (Fig.15).

ATTENZIONE: Questa operazione deve essere compiuta da personale qualificato.

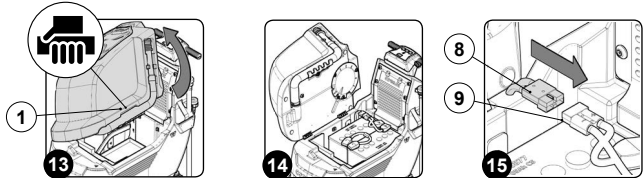

16. Fare presa sulla maniglia (1) posizionata nella parte laterale del serbatoio di recupero (Fig.16).

17. Ruotare il serbatoio recupero fino a fine corsa, posizione lavoro (Fig.17).

18. Per le versioni BT verificare che il freno elettronico sia inserito, in caso contrario ruotare la leva (10) nel senso indicato dalla freccia, il motoriduttore trazione è posizionato nella parte laterale sinistra dell'apparecchio (Fig.18).



19. Verificare che il rubinetto acqua sia aperto completamente, il pomello regolazione acqua (11) deve essere completamente posizionato verso il basso (Fig.19).

20. Per le versioni BT accendere l'apparecchio, portare l'interruttore generale (12) sia in posizione "I", ruotando la chiave (13) di un quarto di giro verso destra (Fig.20).

21. Quando nel display di comando compare la schermata di lavoro, premere il pulsante (14) inerente alla regolazione flusso dell'acqua (Fig.21).

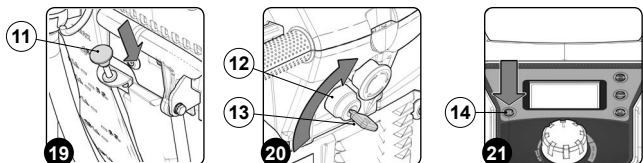

i **NOTABENE:** Impostare al massimo la quantità di acqua presente nel sistema di dosaggio, premendo il pulsante (14) fino a che il simbolo "REGOLAZIONE QUANTITÀ ACQUA" sia completamente riempito (Fig.22).

22. Dopo avere eseguito la regolazione della quantità di acqua presente nel circuito di dosaggio, premere il pulsante (15) inerente alla regolazione della percentuale detergente erogata dal sistema di dosaggio (Fig.23).

NOTABENE: Impostare al massimo la percentuale di detergente presente nel sistema di dosaggio, premendo il pulsante (15) fino a che il simbolo "REGOLAZIONE QUANTITÀ PERCENTUALE DETERGENTE" sia completamente riempito (Fig.24).

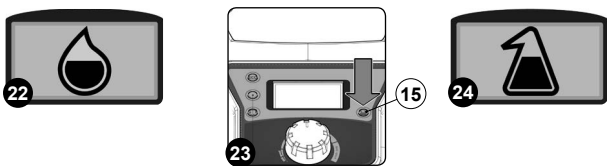

23. Verificare che la manopola (16) del potenziometro sia posta sul minimo, in caso contrario ruotarla completamente in senso antiorario (Fig.25).

NOTABENE: L'apparecchio non inizierà a muoversi (né in avanti né all'indietro) se la manopola di regolazione del potenziometro (16) è al minimo.

24. Abbassare il corpo basamento, premere il pulsante "COMANDO BASAMENTO" (12) presente nel pannello di comando (Fig.26).

25. Abbassare il corpo tergilavaggio andando ad agire sulla leva (18) posta nella parte posteriore dell'apparecchio (Fig.27).

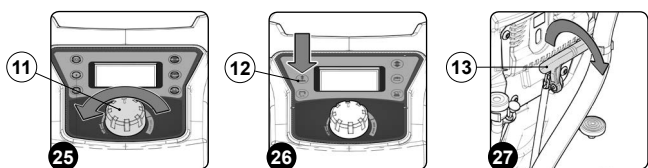

26. Attivando la leva presenza operatore (19) (Fig.28), il motoriduttore basamento ed il motore aspirazione inizieranno a lavorare, nello stesso momento l'elettrovalvola ed il sistema di dosaggio inizieranno a fare fuoriuscire la soluzione detergente sulla spazzola.

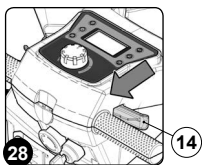

27. Attendere qualche minuto, generalmente 2 - 4 minuti, per permettere il lavaggio del sistema di dosaggio.

NOTABENE: durante quest'operazione la macchina erogherà soluzione.

28. Vuotare completamente il serbatoio soluzione e la tanica detergente (leggere il paragrafo "SVUOTAMENTO SERBATOIO SOLUZIONE" ed il paragrafo "PULIZIA TANICA DEL DETERGENTE (VERSIONI CON CDS)").

PULIZIA SERBATOIO DI RECUPERO

Per pulire il serbatoio di recupero eseguire quanto segue:

1. Portare l'apparecchio nel luogo adibito alla manutenzione.
2. Eseguire le fasi per mettere in sicurezza dell'apparecchio (leggere paragrafo "MESSA IN SICUREZZA DELL'APPARECCHIO").

PRUDENZA: Si consiglia di indossare sempre dei guanti protettivi per evitare lesioni gravi alle mani.

3. Rimuovere dai fermi il tubo scarico del serbatoio recupero, è posizionato nella parte posteriore dell'apparecchio (Fig.1).

4. Piegare la parte finale del tubo scarico, così da creare una strozzatura ed impedire al contenuto di uscire (Fig.2), posizionare il tubo sulla superficie di scarico e rilasciare gradualmente il tubo.

NOTABENE: Il luogo adibito a quest'operazione deve essere conforme alla normativa vigente di rispetto ambientale.

5. Fare presa sulla maniglia (1) posizionata nella parte posteriore del coperchio e rimuovere il coperchio serbatoio di recupero (Fig.3).



6. A serbatoio di recupero vuoto, ruotare il supporto coperchio serbatoio di recupero (2), il supporto opzionale è posizionato nella parte laterale sinistra dell'apparecchio (Fig.4).

7. Inserire il fermo (3) presente nel coperchio serbatoio di recupero nell'asola (4) presente nel supporto coperchio serbatoio di recupero (Fig.5).

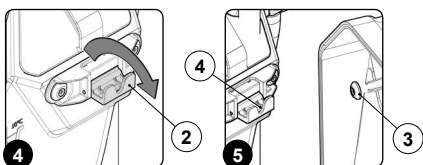

8. Sciacquare l'interno con un getto d'acqua, se necessario utilizzare una spatola per rimuovere la melma accumulata nel fondo del serbatoio.

9. Ripetere le operazioni al contrario per rimontare il tutto.

Per effettuare la pulizia del filtro-galleggiante serbatoio di recupero con la pistola spray, valido per le versioni con il sistema SST, eseguire quanto segue:

1. Portare l'apparecchio nel luogo adibito alla manutenzione.
2. Sollevare il corpo basamento, premere il pulsante "COMANDO BASAMENTO" (1) presente nel pannello di comando (Fig.1).
3. Sollevare il corpo tergilavaggio, ruotare la leva comando tergilavaggio (2) secondo la direzione della freccia presente nella (Fig.2), la leva è posizionata nella parte posteriore dell'apparecchio.
4. Rimuovere dai fermi il tubo scarico del serbatoio recupero (3), è posizionato nella parte posteriore dell'apparecchio (Fig.3).

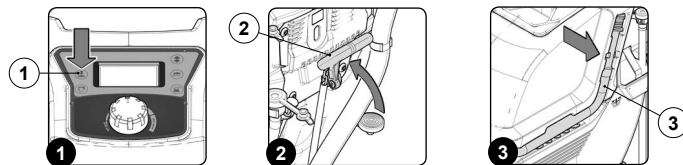

5. Piegare la parte finale del tubo scarico, così da creare una strozzatura ed impedire al contenuto di uscire (Fig.4), posizionare il tubo sulla superficie di scarico e rilasciare gradualmente il tubo.

NOTABENE: Il luogo adibito a quest'operazione deve essere conforme alla normativa vigente di rispetto ambientale.

6. Fare presa sulla maniglia (4) posizionata nella parte posteriore del coperchio e rimuovere il coperchio serbatoio di recupero (Fig.5).

7. Ruotare il supporto coperchio serbatoio di recupero (5), il supporto opzionale è posizionato nella parte laterale sinistra dell'apparecchio (Fig.6).

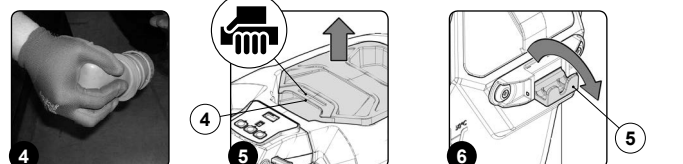

8. Inserire il fermo (6) presente nel coperchio serbatoio di recupero nell'asola (7) presente nel supporto coperchio serbatoio di recupero (Fig.7).

9. Rimuovere dal vano porta oggetti il kit pistola spray (Fig.8).

10. Collegare l'innesto rapido maschio (8) presente nel tubo spiralato (9) nell'innesto rapido femmina (10) presente nella parte anteriore dell'apparecchio (Fig.9).



11. Collegare l'innesto rapido maschio (11) presente nella pistola spray (12) nell'innesto rapido femmina (13) presente nel tubo spiralato (9) (Fig.10).

12. Attivare il kit pistola spray premendo il pulsante (14), è posizionato sul piantone dello sterzo (Fig.11).

PRUDENZA: Si consiglia, quando si utilizza il kit opzionale pulizia serbatoi, di indossare sempre degli occhiali per evitare lesioni gravi alla vista.

NOTABENE: Prima di attivare il kit opzionale pulizia serbatoi verificare, attraverso l'indicatore di livello (15), la quantità di soluzione presente nel serbatoio soluzione (Fig.12).

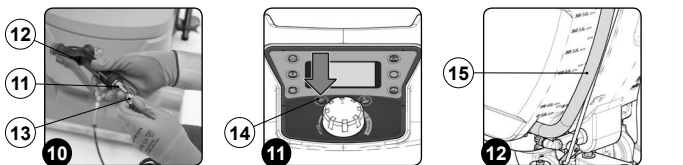

13. Attivare l'erogazione del getto di soluzione premendo la leva (16) presente nella pistola spray (Fig.13).

NOTABENE: Per regolare il getto di soluzione che fuoriesce dalla pistola spray agire sul pomello (17) presente nell'accessorio stesso (Fig.14).



14. Sciacquare l'interno con un getto d'acqua, se necessario utilizzare una spatola per rimuovere la melma accumulata nel fondo del serbatoio.

15. Ripetere le operazioni al contrario per rimontare il tutto.

PULIZIA SERBATOIO SOLUZIONE

Per pulire il serbatoio soluzione eseguire quanto segue:

1. Portare l'apparecchio nel luogo adibito alla manutenzione.
2. Eseguire le fasi per mettere in sicurezza dell'apparecchio (leggere paragrafo "[MESSA IN SICUREZZA DELL'APPARECCHIO](#)").

PRUDENZA: Si consiglia di indossare sempre dei guanti protettivi per evitare lesioni gravi alle mani.

3. Serrare il flusso d'uscita del rubinetto presente nella parte posteriore dell'apparecchio, mediante la traslazione verso l'alto del pomello comando rubinetto (1) presente nella parte posteriore dell'apparecchio (Fig.1).
4. Rimuovere dalla sua sede il tubo livello serbatoio soluzione (2), svuotare il serbatoio soluzione (Fig.2).

NOTABENE: Il luogo adibito a quest'operazione deve essere conforme alla normativa vigente di rispetto ambientale.

NOTABENE: Prima di rimuovere dalla sua sede il tubo livello serbatoio soluzione (2), chiudere il tappo di scarico presente nel tubo stesso.

5. Per facilitare l'uscita dell'acqua presente nel serbatoio soluzione, rimuovere il tappo-dosatore carico acqua (3) serbatoio soluzione, è posizionato nella parte laterale sinistra dell'apparecchio (Fig.3).



6. Rimuovere dalla sua sede il tappo scarico serbatoio soluzione (4), svitandolo secondo la direzione indicata dalla freccia (Fig.4).

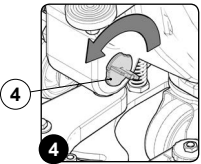

7. Ripetere le operazioni al contrario per rimontare il tutto.

PULIZIA TANICA DETERGENTE (versioni con sistema CDS)

Dopo avere riempito il serbatoio soluzione di acqua pulita bisogna riempire la tanica detergente. Prima di effettuare il riempimento della tanica detergente eseguire quanto segue:

1. Portare l'apparecchio nel luogo adibito alla manutenzione.
2. Eseguire le fasi per mettere in sicurezza dell'apparecchio (leggere paragrafo "[MESSA IN SICUREZZA DELL'APPARECCHIO](#)").

PRUDENZA: Si consiglia di indossare sempre dei guanti protettivi per evitare lesioni gravi alle mani.

NOTABENE: Il luogo adibito a quest'operazione deve essere conforme alla normativa vigente di rispetto ambientale.

3. Fare presa sulla maniglia (1) posizionata nella parte laterale sinistra del serbatoio di recupero (Fig.1) e ruotare il serbatoio recupero fino a fine corsa, posizione manutenzione (Fig.2).
4. Scollegare l'inserto maschio (2) dall'inserto femmina (3) presente nel tappo (4) della tanica detergente (5) (Fig.3).

NOTABENE: prima di tirare l'inserto maschio premere la leva presente dell'inserto femmina.

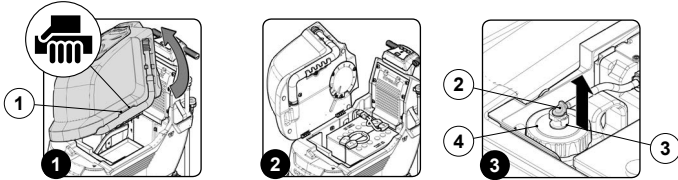

5. Rimuovere la tanica detergente (5) dal vano presente nel serbatoio soluzione, facendo presa sulla maniglia (6) presente sulla tanica (Fig.4).

6. Rimuovere il tappo (4) dalla tanica detergente (Fig.5).

7. Rimuovere eventuali residui di detergente.

NOTABENE: Il luogo adibito a quest'operazione deve essere conforme alla normativa vigente di rispetto ambientale.

NOTABENE: non gettare direttamente il detergente nella rete di scarico ma attenersi alla normativa vigente di rispetto ambientale.

8. Pulire con getto d'acqua corrente l'interno della tanica.

9. Richiudere correttamente il tappo (4) per evitare fuoriuscite di liquido durante il lavoro (Fig.6), fare attenzione che il filtro di pescaggio detergente (7) sia correttamente posizionato sul fondo della tanica (Fig.7).

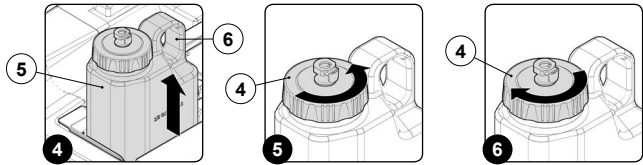

10. Riporre la tanica (5) nel vano previsto all'interno del serbatoio soluzione, facendo presa sulla maniglia (6) presente sulla tanica (Fig.8).

11. Collegare l'inserto maschio (2) all'inserto femmina (3) presente nel tappo (4) della tanica detergente (5) (Fig.9).

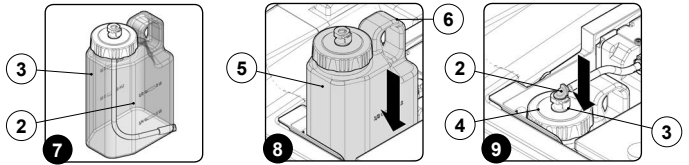

12. Fare presa sulla maniglia (1) posizionata nella parte laterale sinistra del serbatoio di recupero (Fig.10) e ruotare il serbatoio recupero fino a fine corsa, posizione lavoro (Fig.11).

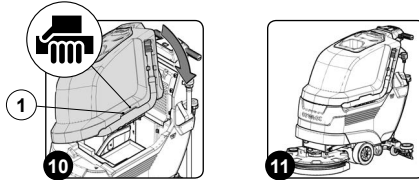

REGOLAZIONE

REGOLAZIONE CORPO TERGIPAVIMENTO

L'accurata regolazione dell'altezza fra le gomme tergipavimento ed il pavimento, garantisce una migliore asciugatura e pulizia del pavimento oltre ad una maggior durata del motore aspirazione. Per effettuare la regolazione delle gomme tergipavimento effettuare quanto segue:

1. Portare l'apparecchio nel luogo adibito alla manutenzione.
2. Posizionarsi al posto di guida, dietro l'apparecchio.
3. Per le versioni B attivare l'apparecchio, premere l'interruttore generale (1) posizionato nella parte posteriore dell'apparecchio (Fig.1).

NOTABENE: Nelle versioni B l'interruttore generale (1) è in posizione di lavoro quando il led presente al suo interno è acceso ed il simbolo di accensione è visibile.

4. Per le versioni BT attivare l'apparecchio, portare l'interruttore generale (2) in posizione "I", ruotando la chiave (3) di un quarto di giro verso destra (Fig.2).
5. Abbassare il corpo basamento andando ad agire sul pedale comando basamento (4) posizionato nella parte posteriore dell'apparecchio (Fig.3).

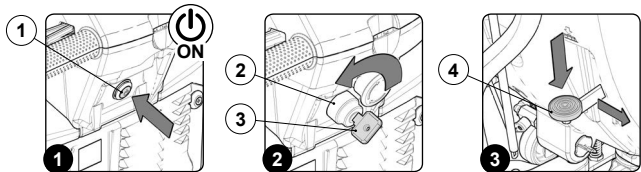

6. Abbassare il corpo tergipavimento andando ad agire sulla leva (5) posta nella parte posteriore dell'apparecchio (Fig.4).

7. Regolare il flusso di soluzione detergente (leggere il paragrafo "[REGOLAZIONE SOLUZIONE DETERGENTE \(VERSIONI SENZA CDS\)](#)" oppure leggere il paragrafo "[REGOLAZIONE SOLUZIONE DETERGENTE \(VERSIONI CON CDS\)](#)").

8. Attivando la leva presenza operatore (6) l'apparecchio inizia a muoversi (Fig.5).

9. Durante i primi metri di lavoro, verificare che le gomme tergipavimento tocchino il pavimento in modo omogeneo. In caso di necessità per aumentare l'inclinazione della gomma sulla parte centrale è necessario avvitare la vite (8) (Fig.6), mentre per diminuirla basta ruotare in senso opposto la vite (8).

NOTABENE: Prima di agire sulla vite (8) allentare il controdado (7). Al termine della regolazione ricordarsi di fissare la regolazione stringendo il controdado (7).

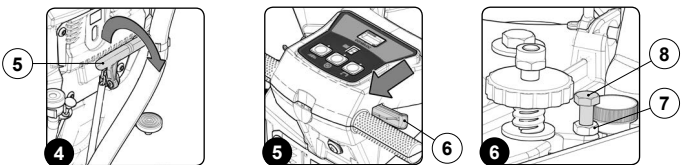

10. Durante la marcia verificare inoltre che la gomma posteriore deve lavori leggermente piegata all'indietro in modo uniforme su tutta la sua lunghezza (inclinata di circa 30°- 45° rispetto il pavimento). In caso di necessità regolare l'altezza delle gomme rispetto il pavimento, per fare ciò ruotare il pomello (9) (in figura è rappresentato solo il pomello di sinistra) in senso antiorario per alzare il tergipavimento e in senso opposto per abbassarlo (Fig.7).

NOTABENE: Le routine destra e sinistra devono essere regolate in modo uniforme cosicché il tergipavimento lavori parallelo al pavimento.

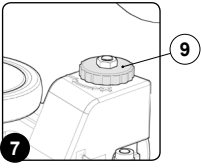

MANUTENZIONE STRAORDINARIA

SOSTITUZIONE GOMME CORPO TERGIPAVIMENTO

L'accurata integrità delle gomme presenti nel corpo tergipavimento garantisce una migliore asciugatura e pulizia del pavimento oltre ad una maggior durata del motore aspirazione. Per effettuare la sostituzione delle gomme presenti nel corpo tergipavimento eseguire quanto segue:

1. Portare l'apparecchio nel luogo adibito alla manutenzione.
2. Eseguire le fasi per mettere in sicurezza dell'apparecchio (leggere paragrafo **"MESSA IN SICUREZZA DELL'APPARECCHIO"**).
3. Sollevare il corpo tergipavimento dal pavimento, intervenire sulla leva comando corpo tergipavimento (1) presente nella parte posteriore dell'apparecchio (Fig.1).

NOTABENE: Queste operazioni devono essere eseguite utilizzando dei guanti per proteggersi dal possibile contatto con bordi o punte di oggetti metallici.

4. Sfilare il tubo (2) di aspirazione dalla bocchetta aspirazione (3) presente nel corpo tergipavimento (Fig.2).
5. Svitare completamente i pomelli (4) presenti nel premontaggio corpo tergipavimento (Fig.3).

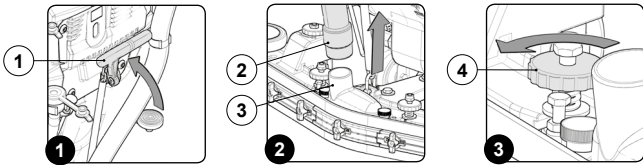

6. Sfilare il corpo tergipavimento dalle feritoie presenti nell'attacco tergipavimento (Fig.4).
7. Ruotare i galletti (5) in posizione orizzontale (Fig.5).
8. Togliere le lame premi-gomma anteriori (6) (Fig.5).
9. Togliere la gomma anteriore (7) e sostituirla (Fig.5).

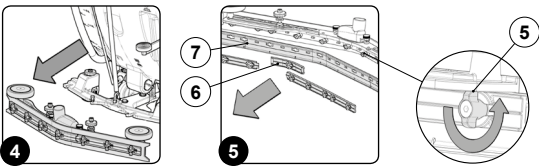

10. Ruotare i galletti (8) in posizione orizzontale (Fig.6).
11. Togliere le lame premi-gomma anteriori (9) (Fig.6).
12. Togliere la gomma posteriore (10) e sostituirla (Fig.6).

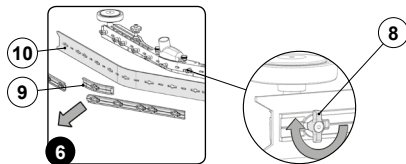

13. Per rimontare la gomma procedere nel modo inverso.

SMALTIMENTO

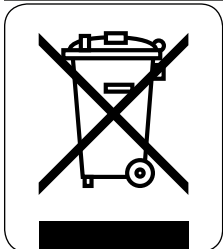

Procedere alla rottamazione dell'apparecchio presso un demolitore o centro di raccolta autorizzato. Prima di rottamare l'apparecchio è necessario rimuovere e separare i seguenti materiali e inviarli alle raccolte differenziate nel rispetto della Normativa vigente d'igiene ambientale:

- Spazzole
- Feltro
- Parti elettriche ed elettroniche*
- Batterie
- Parti in plastica (serbatoi e manubrio)
- Parti metalliche (leve e telaio)

(*) In particolare, per la rottamazione delle parti elettriche ed elettroniche, rivolgersi al distributore.

DICHIARAZIONE DI CONFORMITÀ CE



La sottoscritta ditta fabbricante:

COMAC S.p.A.

Via Maestri del Lavoro, 13
37059 Santa Maria di Zevio (VR)

Dichiara sotto la propria esclusiva responsabilità che i prodotti

MACCHINE LAVASCIUGA PAVIMENTI

mod. ANTEA 50 B, ANTEA 50 BT, ANTEA 50 BTS, ANTEA 50 BTO
VERSA 55BT, VERSA 55BT PM, VERSA 65BT, VERSA 65BT PM, VERSA 50BTS

sono conformi a quanto previsto dalle Direttive:

- 2006/42/CE: Direttiva macchine.
- 2014/30/CE: Direttiva compatibilità elettromagnetica.

Inoltre sono conformi alle seguenti norme:

- EN 60335-1: Sicurezza degli apparecchi elettrici d'uso domestico e similare - Sicurezza. Parte 1: Norme generali.
- EN 60335-2-72: Sicurezza degli apparecchi elettrici d'uso domestico e similare. Parte 2: Norme particolari per macchine automatiche per il trattamento dei pavimenti per uso industriale e collettivo.
- EN 12100-1: Sicurezza del macchinario - Concetti fondamentali, principi generali di progettazione - Parte 1: Terminologia di base e metodologia.
- EN 12100-2: Sicurezza del macchinario - Concetti fondamentali, principi generali di progettazione - Parte 2: Principi tecnici.
- EN 61000-6-2: Compatibilità elettromagnetica (EMC) - Parte 6-2: Norme generiche - Immunità per gli ambienti industriali.
- EN 61000-6-3: Compatibilità elettromagnetica (EMC) - Parte 6-3: Norme generiche - Emissione per gli ambienti residenziali, commerciali e dell'industria leggera.
- EN 62233: Apparecchi per uso domestico e similare - Campi elettromagnetici - Metodi per la valutazione e le misure.

La persona autorizzata a costituire il fascicolo tecnico:

Sig. Giancarlo Ruffo
Via Maestri del Lavoro, 13
37059 Santa Maria di Zevio (VR) - ITALY

Santa Maria di Zevio (VR), 28/09/2015

Comac S.p.A.
Il Legale Rappresentante
Giancarlo Ruffo

La sottoscritta ditta fabbricante:

COMAC S.p.A.

Via Maestri del Lavoro, 13
37059 Santa Maria di Zevio (VR)

Dichiara sotto la propria esclusiva responsabilità che i prodotti

MACCHINE LAVASCIUGA PAVIMENTI

mod. ANTEA 50 B CB, ANTEA 50 BT CB, ANTEA 50 BTS CB, ANTEA 50 BTO CB
VERSA 55BT CB, VERSA 55BT PM CB, VERSA 65BT CB, VERSA 65BT PM CB, VERSA 50BTS CB

sono conformi a quanto previsto dalle Direttive:

- 2006/42/CE: Direttiva macchine.
- 2014/35/CE: Direttiva bassa tensione.
- 2014/30/CE: Direttiva compatibilità elettromagnetica.

Inoltre sono conformi alle seguenti norme:

- EN 60335-1: Sicurezza degli apparecchi elettrici d'uso domestico e similare - Sicurezza. Parte 1: Norme generali.
- EN 60335-2-72: Sicurezza degli apparecchi elettrici d'uso domestico e similare. Parte 2: Norme particolari per macchine automatiche per il trattamento dei pavimenti per uso industriale e collettivo.
- EN 60335-2-29: Sicurezza degli apparecchi elettrici d'uso domestico e similare. Parte 2: Norme particolari per caricatori.
- EN 12100-1: Sicurezza del macchinario - Concetti fondamentali, principi generali di progettazione - Parte 1: Terminologia di base e metodologia.
- EN 12100-2: Sicurezza del macchinario - Concetti fondamentali, principi generali di progettazione - Parte 2: Principi tecnici.
- EN 61000-6-2: Compatibilità elettromagnetica (EMC) - Parte 6-2: Norme generiche - Immunità per gli ambienti industriali.
- EN 61000-6-3: Compatibilità elettromagnetica (EMC) - Parte 6-3: Norme generiche - Emissione per gli ambienti residenziali, commerciali e dell'industria leggera.
- EN 61000-3-2: Compatibilità elettromagnetica (EMC) - Parte 3-2: Limiti - Limiti per le emissioni di corrente armonica (Apparecchiature con corrente d'ingresso ≤ 16 A per fase).
- EN 61000-3-3: Compatibilità elettromagnetica (EMC) - Parte 3-3: Limiti - Limitazione delle fluttuazioni di tensione e del flicker in sistemi di alimentazione in bassa tensione per apparecchiature con corrente nominale ≤ 16 A.
- EN 55014-1: Compatibilità elettromagnetica - Prescrizioni per gli elettrodomestici, gli utensili elettrici e gli apparecchi similari. Parte 1: Emissione - Norma di famiglia di prodotti.
- EN 55014-2: Compatibilità elettromagnetica - Prescrizioni per gli elettrodomestici, gli utensili elettrici e gli apparecchi similari. Parte 2: Immunità - Norma di famiglia di prodotti.
- EN 62233: Apparecchi per uso domestico e similare - Campi elettromagnetici - Metodi per la valutazione e le misure.

La persona autorizzata a costituire il fascicolo tecnico:

Sig. Giancarlo Ruffo
Via Maestri del Lavoro, 13
37059 Santa Maria di Zevio (VR) - ITALY

Santa Maria di Zevio (VR), 28/09/2015

Comac S.p.A.
Il Legale Rappresentante
Giancarlo Ruffo

RISOLUZIONE GUASTI

In questo capitolo vengono riportati i problemi più ricorrenti legati all'uso dell'apparecchio. Se non riuscite a risolvere i problemi con le informazioni seguenti, vi preghiamo di contattare il centro assistenza più vicino a voi.

PROBLEMA	POSSIBILE CAUSA	SOLUZIONE
L'APPARECCHIO NON SI ACCENDE	L'interruttore generale è in posizione di riposo (versioni B).	Controllare che l'interruttore generale sia nella posizione di lavoro, il led presente al suo interno è acceso ed il simbolo di accensione è visibile, in caso contrario provvedere a premere l'interruttore generale.
	L'interruttore generale è in posizione "0" (versioni BT).	Controllare che l'interruttore generale sia nella posizione "I", in caso contrario ruotare la chiave di un quarto di giro verso destra.
	Controllare che al momento dell'accensione sul display di comando non compaia un messaggio di allarme (versioni BT).	Fermare repentinamente l'apparecchio e contattare il tecnico del centro assistenza specializzato.
	Controllare che le batterie siano correttamente collegate fra loro e che il connettore batterie sia collegato al connettore impianto elettrico.	Inserire correttamente le batterie nell'apparecchio (leggere il paragrafo COLLEGAMENTO BATTERIE ALL'IMPIANTO DELL'APPARECCHIO).
	Controllare il livello di carica delle batterie.	Nel caso in cui il livello di carica delle batterie sia critico provvedere ad effettuare un ciclo completo di carica (leggere il paragrafo "RICARICA DELLE BATTERIE" oppure il paragrafo "RICARICA DELLE BATTERIE (versioni con sistema CB)").
LE BATTERIE NON FUNZIONANO CORRETTAMENTE	Controllare che l'apparecchio non sia ancora in fase di carica delle batterie (versioni con sistema CB).	Eseguire la procedura per scollegare il cavo di alimentazione del caricabatterie.
	Le batterie non sono collegate correttamente.	Collegare in modo corretto il cavo ponte, la tensione in uscita dovrà essere di 24V. Collegare in modo corretto connettore del cavo batterie al connettore del cavo impianto generale.
IL CARICABATTERIA NON FUNZIONA	I poli delle batterie sono ossidati.	Scollegare tutti i cavi dalle batterie, pulire i poli delle batterie, cospargervi sopra un po' di grasso e ripristinare i collegamenti elettrici (leggere il manuale d'uso delle batterie, manuale fornito dal costruttore delle batterie).
	La spina del cavo di alimentazione non è correttamente inserita nella presa presente nel caricabatteria incorporato con l'apparecchio (versioni con sistema CB).	Controllare che la spina presente nel cavo di alimentazione del caricabatteria sia collegata alla presa presente nel caricabatteria.
	La spina del cavo di alimentazione non è correttamente inserita nella presa di rete.	Controllare che la spina presente nel cavo di alimentazione del caricabatteria sia collegata alla presa di rete, se necessario provare con un'altra presa.
	Le caratteristiche della rete di alimentazione non corrispondono con quelle richieste dal caricabatteria.	Controllare che le caratteristiche presenti nella targa del caricabatteria siano uguali a quelle della rete di alimentazione.
	I led del caricabatteria eseguono dei lampeggi ripetuti (valido con sistema CB).	Verificare, utilizzando il manuale uso e manutenzione del caricabatteria, a cosa corrispondono i lampeggi che il caricabatteria compie durante la fase di ricarica della batteria.
	La spina del cavo di alimentazione non è correttamente inserita nella presa presente nel caricabatteria incorporato con l'apparecchio (versioni con sistema CB).	Controllare che la spina presente nel cavo di alimentazione del caricabatteria sia collegata alla presa presente nel caricabatteria
	Il caricabatterie non è collegato alla rete elettrica.	Collegare il caricabatterie ad una presa elettrica alimentata.
L'APPARECCHIO HA UN'AUTONOMIA DI LAVORO MOLTO BASSA	Il caricabatterie non è collegato alle batterie.	Collegare il caricabatterie alle batterie.
	Controllare che la presa di rete sia correttamente funzionante oppure che non sia una presa diurna.	
	Controllare il livello di carica delle batterie, controllare il simbolo presente nel display di comando.	Nel caso in cui il livello di carica delle batterie sia critico provvedere ad effettuare un ciclo completo di carica (leggere il paragrafo "RICARICA DELLE BATTERIE" oppure il paragrafo "RICARICA DELLE BATTERIE (versioni con sistema CB)").
	Le batterie non funzionano correttamente.	Leggere il paragrafo "LE BATTERIE NON FUNZIONANO CORRETTAMENTE" .
L'APPARECCHIO NON PROCEDE DIRITTO.	Il caricabatterie non funziona.	Leggere il paragrafo "IL CARICABATTERIA NON FUNZIONA" .
	Le batterie hanno già subito molti cicli di scarica e ricarica.	Sostituire le batterie.
L'APPARECCHIO NON SI MUOVE	La spazzola non è correttamente agganciata.	Agganciare correttamente la spazzola.
	Il basamento non è regolato correttamente.	Leggere il paragrafo "Regolazione basamento" .
	Le leve presenza operatore non sono azionate.	Premere le leve presenza operatore, sono posizionate sotto il manubrio di comando.
SOLUZIONE DETERGENTE SULLE SPAZZOLE NON SUFFICIENTE	Il pomello regolazione potenziometro è posizionato alla minima regolazione (versioni BT).	Ruotare in modo graduale il pomello regolazione potenziometro, ruotarlo in senso orario per regolare la velocità di spostamento dell'apparecchio (leggere il paragrafo "REGOLAZIONE VELOCITÀ DI AVANZAMENTO (versioni BT - BTS - BTO)").
	Il freno elettronico del motoriduttore trazione non è inserito (versioni BT).	Inserire il freno elettronico, ruotare la leva presente nel motoriduttore trazione in senso antiorario (il motoriduttore trazione è posizionato nella parte posteriore destra dell'apparecchio).
L'APPARECCHIO NON PULISCE CORRETTAMENTE	Il rubinetto soluzione detergente è parzialmente oppure completamente chiuso.	Traslare verso il basso il pomello comando leva rubinetto.
	Quantità di soluzione detergente presente nell'impianto idrico non idonea al lavoro che si vuole compiere.	Controllare che la quantità di soluzione detergente presente nell'impianto idrico dell'apparecchio sia corretta con il lavoro da svolgere (leggere il paragrafo "REGOLAZIONE SOLUZIONE DETERGENTE").
	Filtro soluzione detergente ostruito.	Controllare che il filtro soluzione detergente non sia ostruito, in caso contrario provvedere a pulirlo (leggere il paragrafo "PULIZIA FILTRO IMPIANTO IDRICO").
L'APPARECCHIO NON SI ACCENDE	La spazzola utilizzata non è correttamente inserita nell'apparecchio.	Controllare che la spazzola sia correttamente inserita nell'apparecchio (leggere il paragrafo "MONTAGGIO DELLA SPAZZOLA").
	L'apparecchio non si accende.	Leggere la sezione "L'APPARECCHIO NON SI ACCENDE" .
	La tipologia di spazzola utilizzata non è idonea allo sporco che si deve affrontare.	Controllare che le spazzole montate sull'apparecchio siano adeguate al lavoro da svolgere (leggere il capitolo "SCELTA ED USO DELLE SPAZZOLE").
	L'usura delle setole della spazzola o del tampone è eccessiva.	Controllare lo stato di usura della spazzola ed eventualmente sostituirla (leggere paragrafo "MONTAGGIO DELLA SPAZZOLA").

PROBLEMA	POSSIBILE CAUSA	SOLUZIONE
IL TERGIPAVIMENTO NON ASCIUGA PERFETTAMENTE	L'apparato di aspirazione è ostruito.	Controllare che il tergipavimento sia privo di ostruzioni (leggere paragrafo " PULIZIA CORPO TERGIPAVIMENTO ").
		Controllare che il tubo aspirazione sia privo di ostruzioni (leggere paragrafo " PULIZIA TUBO ASPIRAZIONE ").
		Controllare che il filtro calotta aspirazione sia privo di ostruzioni (leggere paragrafo " PULIZIA FILTRO-GALLEGGIANTE SERBATOIO RECUPERO ").
	Il tappo del tubo di scarico del serbatoio di recupero è posizionato non correttamente.	Controllare che il tappo del tubo di scarico del serbatoio di recupero sia posizionato correttamente.
	Il coperchio del serbatoio di recupero è posizionato non correttamente.	Controllare che il coperchio del serbatoio di recupero sia posizionato correttamente sull'apparecchio.
PRODUZIONE ECCESSIVA DI SCHIUMA	Il detergente utilizzato non è corretto.	Controllare che sia stato usato detersivo a schiuma frenata. Eventualmente aggiungere una minima quantità di liquido antischiuma nel serbatoio recupero.
	Il pavimento è poco sporco.	Diluire maggiormente il detergente.
L'APPARECCHIO NON ASPIRA CORRETTAMENTE	Il serbatoio di recupero è pieno.	Svuotare il serbatoio di recupero (leggere il paragrafo " SVUOTAMENTO SERBATOIO RECUPERO ").
	L'apparato aspirazione è ostruito	Leggere la sezione " IL TERGIPAVIMENTO NON ASCIUGA PERFETTAMENTE ".

SCELTA ED USO DELLE SPAZZOLE

SPAZZOLA IN POLIPROPILENE (PPL)

Viene usata su tutti i tipi di pavimento e ha una buona resistenza all'usura e all'acqua calda (non oltre i 50 gradi). Il PPL non è igroscopico e perciò conserva le sue caratteristiche pur lavorando sul bagnato.

SPAZZOLA ABRASIVA

Le setole di questa spazzola vengono caricate con abrasivi molto aggressivi. Essa viene usata per pulire pavimenti molto sporchi. Per evitare danni al pavimento si consiglia di lavorare con la pressione strettamente necessaria.

SPESSORE DELLE SETOLE

Le setole di spessore più grosso sono più rigide e quindi vanno usate su pavimento liscio o con piccole fughe.

Su pavimento irregolare o con rilievi o fughe profonde è consigliabile usare setole più morbide le quali penetrano più facilmente in profondità.

Va tenuto presente che quando le setole della spazzola sono consumate e quindi troppo corte, diventano rigide e non riescono più a penetrare e pulire in profondità anche perché, come per le setole troppo grosse, la spazzola tende a saltellare.

DISCO TRASCINATORE

Il disco trascinatore è consigliabile per pulire superfici lucide.

Ci sono due tipi di disco trascinatore:

1. Il disco trascinatore di tipo tradizionale è dotato di una serie di punte ad ancora che permettono di trattenere e trascinare il disco abrasivo durante il lavoro.
2. Il disco trascinatore del tipo CENTER LOCK, oltre che di punte ad ancora, è dotato di un sistema di bloccaggio centrale a scatto in plastica che permette di centrare perfettamente il disco abrasivo e di tenerlo agganciato senza rischio di distacco. Questo tipo di trascinatore è indicato soprattutto per le macchine con più spazzole per le quali il centraggio dei dischi abrasivi risulta difficoltoso.

TAMPONE ROSSO

Adatto per l'utilizzo frequente su pavimenti relativamente puliti. Pulisce anche a secco e lucida rimuovendo i segni.

TAMPONE VERDE

Adatto per la rimozione degli strati superficiali di cera e per preparare il pavimento al ritrattamento successivo. Utilizzare umido.

TAMPONE NERO

Adatto per la raschiatura a umido di forti strati di cera. Rimuove il vecchio finissaggio ed elimina le bave di cemento.

APPARECCHIO	N° SPAZ.	CODICE	TIPO DI SETOLA	Ø SETOLA	Ø SPAZ.	LUNGH. SPAZ.	NOTE
ANTEA 50B ANTEA 50BT	1	404653	PPL	0.9	508	-	SPAZZOLA DI COLORE NERO
	1	404654	PPL	0.3	508	-	SPAZZOLA DI COLORE AZZURRO
	1	405631	PPL	0.6	508	-	SPAZZOLA DI COLORE BIANCO
	1	405632	ABRASIVA		508	-	SPAZZOLA
	1	405527				497	-
ANTEA 50BTS VERSA 50BTS	1	405639	PPL	0.5	110	500	SPAZZOLA ANTERIORE (BIANCA)
	1	405641	ABRASIVA		110	500	SPAZZOLA ANTERIORE
	1	405640	PPL	0.3	110	500	SPAZZOLA POSTERIORE (AZZURRA)
ANTEA 50BTO	1	442005					TAMPONE ROSSO 508X355
	1	442661					TAMPONE VERDE 508X355
	1	442662					TAMPONE NERO 508X355
VERSA 55BT	2	427709	PPL	0.3	280		SPAZZOLA COLORE AZZURRO
	2	427710	PPL	0.6	280		SPAZZOLA COLORE BIANCO
	2	427711	PPL	0.9	280		SPAZZOLA COLORE NERO
	2	427712	ABRASIVA		280		SPAZZOLA ABRASIVA
	2	427713			280		DISCO TRASCINATORE CON CENTER LOCK
VERSA 65BT	2	422189	PPL	0.3	340		SPAZZOLA COLORE AZZURRO
	2	422971	PPL	0.6	340		SPAZZOLA COLORE BIANCO
	2	422972	PPL	0.9	340		SPAZZOLA COLORE NERO
	2	422981	ABRASIVA		340		SPAZZOLA ABRASIVA
	2	422973			330		DISCO TRASCINATORE CON CENTER LOCK
VERSA 65BTS	2	445729	PPL	0.6	130	610	SPAZZOLA DI COLORE BIANCO
	2	448042	PPL	0.3	130	610	SPAZZOLA DI COLORE AZZURRO
	2	448043	ABRASIVA		130	610	SPAZZOLA



COMAC S.p.A. - Via Maestri del Lavoro, 13 - 37059 S. Maria di Zevio - Verona - Italy
Tel. +39 045 8774222 - Fax +39 045 8750303 - E-mail: com@comac.it
www.comac.it